



Notice d'utilisation



Chaudière murale à gaz à condensation et haut rendement

MCR 2

35 BIC

Cher client,

Merci d'avoir fait l'acquisition de cet appareil.

Nous vous invitons à lire attentivement la présente notice avant d'utiliser votre appareil. Conservez ce document dans un endroit adapté afin de pouvoir vous y référer ultérieurement. Pour garantir un fonctionnement sûr et efficace, nous vous recommandons de procéder régulièrement aux opérations d'entretien nécessaires. Notre service Après-Vente et notre équipe technique peuvent vous apporter leur aide dans ces opérations.

Nous espérons que vous profiterez de votre produit pendant de longues années.

Table des matières

1	Consignes de sécurité	5
1.1	Consignes générales de sécurité	5
1.2	Recommandations	6
1.3	Responsabilités	7
1.3.1	Responsabilité de l'utilisateur	7
1.3.2	Responsabilité de l'installateur	7
1.3.3	Responsabilité du fabricant	7
2	A propos de cette notice	7
2.1	Généralités	7
2.2	Symboles utilisés	7
2.2.1	Symboles utilisés dans la notice	7
3	Caractéristiques techniques	8
3.1	Homologations	8
3.1.1	Certifications	8
3.1.2	Test en sortie d'usine	8
3.2	Données techniques	8
3.2.1	Caractéristiques des sondes de température	10
4	Description du produit	11
4.1	Description générale	11
4.2	Principe de fonctionnement	11
4.2.1	Réglage air-gaz	11
4.2.2	Combustion	11
4.2.3	Chauffage et production d'eau chaude sanitaire	11
4.3	Description du tableau de commande	11
4.3.1	Composants du tableau de commande	11
4.3.2	Description de l'écran d'accueil	12
4.3.3	Description du menu principal	12
4.3.4	Description de l'écran de veille	13
4.3.5	Description de l'écran des zones	14
4.3.6	Modifier la valeur de contraste de l'interface utilisateur	14
5	Utilisation	15
5.1	Utilisation du tableau de commande	15
5.1.1	Régler le pays et la langue	15
5.1.2	Régler l'heure et la date	15
5.1.3	Activer ou désactiver la sécurité enfant	16
5.1.4	Modifier les réglages du tableau de commande	16
5.1.5	Modifier le mode de fonctionnement de l'eau chaude sanitaire	16
5.1.6	Activer le mode Vacances pour toutes les zones	17
5.1.7	Définition de l'activité	17
5.1.8	Personnaliser les activités	18
5.1.9	Activer le mode été automatiquement	19
5.1.10	Activer le mode été manuellement	19
5.1.11	Modifier les températures d'eau chaude de confort et réduite	19
5.2	Protection antigel	20
6	Réglages	20
6.1	Gérer le chauffage central	20
6.1.1	Mettre en marche ou arrêter le chauffage	20
6.1.2	Réglage de la température ambiante en mode Chaud	21
6.1.3	Modifier la température de chauffage des activités	21
6.1.4	Modifier temporairement la température de la zone	21
6.1.5	Créer un programme horaire pour la température de la zone	22
6.1.6	Activer un programme horaire pour une zone	23
6.2	Gérer la production d'eau chaude sanitaire	23
6.2.1	Activer ou désactiver l'eau chaude sanitaire	23
6.2.2	Augmenter temporairement la température de l'eau chaude sanitaire	23
6.2.3	Modifier les températures d'eau chaude de confort et réduite	24
6.2.4	Créer un programme horaire pour la température d'ECS	24
6.2.5	Activer un programme horaire ECS	25
6.2.6	Copier le programme horaire d'ECS d'un jour de la semaine	25

6.3	Liste des paramètres	26
7	Entretien	28
7.1	Généralités	28
7.2	Message d'entretien	28
7.3	Instructions d'entretien	28
7.3.1	Remplissage de l'installation	29
7.3.2	Purge de l'installation	29
8	Diagnostic de panne	29
8.1	Défauts temporaires et permanents	29
8.2	Afficher les codes d'erreur	30
8.3	Codes d'erreur de la chaudière	31
9	Mise au rebut	39
9.1	Mise au rebut et recyclage	39
10	Environnement	39
10.1	Économie d'énergie	39
11	Annexes	40
11.1	Fiche de produit - Chaudières mixtes	40
11.2	Fiche de produit - Régulateurs de température	40

1 Consignes de sécurité

1.1 Consignes générales de sécurité

Pour l'installateur et l'utilisateur final :



Danger

Cet appareil peut être utilisé par des enfants âgés d'au moins 8 ans et par des personnes ayant des capacités physiques, sensorielles ou mentales réduites ou dénuées d'expérience ou de connaissance, s'ils (si elles) sont correctement surveillé(e)s ou si des instructions relatives à l'utilisation de l'appareil en toute sécurité leur ont été données et si les risques encourus ont été appréhendés. Les enfants ne doivent pas jouer avec l'appareil. Le nettoyage et l'entretien par l'utilisateur ne doivent pas être effectués par des enfants sans surveillance.



Attention

Ne pas toucher aux conduits de fumée. Suivant les réglages de la chaudière, la température des conduits de fumée peut dépasser 60 °C.



Attention

Ne pas entrer en contact prolongé avec les radiateurs. Suivant les réglages de la chaudière, la température des radiateurs peut dépasser 60 °C.



Attention

Prendre des précautions avec l'eau chaude sanitaire. Suivant les réglages de la chaudière, la température de l'eau chaude sanitaire peut dépasser 65 °C.



Danger d'électrocution

Avant toute intervention, couper l'alimentation électrique de la chaudière.

Pour l'installateur :



Danger

En cas d'odeur de gaz :

1. Ne pas utiliser de flamme nue, ne pas fumer, ne pas actionner de contacts ou interrupteurs électriques (sonnette, éclairage, moteur, ascenseur, etc.).
2. Couper l'alimentation en gaz.
3. Ouvrir les fenêtres.
4. Chercher la fuite probable et y remédier sans délai.
5. Si la fuite se situe avant le compteur gaz, contacter le fournisseur de gaz.



Danger

En cas d'émanations de fumées :

1. Eteindre l'appareil.
2. Ouvrir les fenêtres.
3. Chercher l'origine probable de l'émanation de fumées et y remédier sans délai.



Avertissement

Le tuyau d'évacuation des condensats ne doit pas être remplacé ou étanché. Si un système de neutralisation des condensats est utilisé, le système doit être régulièrement nettoyé, conformément aux instructions du fabricant.

Pour l'utilisateur final :



Danger

En cas d'odeur de gaz :

1. Ne pas utiliser de flamme nue, ne pas fumer, ne pas actionner de contacts ou interrupteurs électriques (sonnette, éclairage, moteur, ascenseur, etc.).
2. Couper l'alimentation en gaz.
3. Ouvrir les fenêtres.
4. Evacuer les lieux.
5. Contacter le professionnel qualifié.



Danger

En cas d'émanations de fumées :

1. Eteindre l'appareil.
2. Ouvrir les fenêtres.
3. Evacuer les lieux.
4. Contacter le professionnel qualifié.

1.2 Recommandations



Avertissement

L'installation et l'entretien de la chaudière doivent être effectués par un professionnel qualifié conformément aux réglementations locales et nationales en vigueur.



Avertissement

La dépose et la mise au rebut de la chaudière doivent être effectuées par un installateur qualifié conformément aux réglementations locales et nationales.



Danger

Pour des raisons de sécurité, nous recommandons d'installer les alarmes de fumée et de CO à des emplacements appropriés de votre domicile.



Attention

- La chaudière doit rester accessible à tout moment.
- La chaudière doit être installée dans un local à l'abri du gel.
- Si le cordon secteur est raccordé de façon permanente, toujours monter un interrupteur principal bipolaire avec une distance d'ouverture d'au moins 3 mm (EN 60335-1).
- Vidanger la chaudière et l'installation de chauffage si l'habitation demeure vacante pendant une longue période et s'il y a le risque de gel.
- La protection antigel ne fonctionne pas si la chaudière a été mise hors service.
- La protection de la chaudière protège uniquement la chaudière, pas l'installation.
- Vérifier régulièrement la pression hydraulique dans l'installation. Si la pression hydraulique est inférieure à 0,8 bar, ajouter de l'eau dans l'installation (pression hydraulique recommandée : 1,5 à 2 bar).



Important

Conserver ce document à proximité de la chaudière.



Important

Les autocollants d'instructions et d'avertissement ne doivent jamais être retirés ni recouverts. Ils doivent rester lisibles pendant toute la durée de vie de la chaudière. Remplacer immédiatement les autocollants d'instruction et d'avertissement abîmés ou illisibles.



Important

Toute modification de la chaudière requiert l'autorisation écrite préalable de De Dietrich



Danger

Les différentes parties de l'emballage (sacs en plastique, polystyrène, etc.) ne doivent pas être laissées à la portée des enfants étant donné qu'elles constituent une source potentielle de danger.

1.3 Responsabilités

1.3.1 Responsabilité de l'utilisateur

Pour garantir le fonctionnement optimal de l'installation, vous devez respecter les consignes suivantes :

- Lire et respecter les instructions données dans les notices fournies avec l'appareil.
- Faire appel à un professionnel qualifié pour réaliser l'installation et effectuer la première mise en service.
- Se faire expliquer l'installation par l'installateur.
- Faire effectuer les contrôles et entretiens nécessaires par un professionnel qualifié.
- Conserver les notices en bon état et à proximité de l'appareil.

1.3.2 Responsabilité de l'installateur

L'installateur a la responsabilité de l'installation et de la première mise en service de l'appareil. L'installateur est tenu de respecter les instructions suivantes :

- Lire et respecter les instructions données dans les notices fournies avec le système.
- Installer le système conformément à la législation et aux normes actuellement en vigueur.
- Réaliser la mise en service initiale et tout contrôle requis.
- Expliquer l'installation à l'utilisateur.
- Si un entretien est nécessaire, avertir l'utilisateur de l'obligation de contrôle et d'entretien de l'appareil.
- Remettre toutes les notices à l'utilisateur.

1.3.3 Responsabilité du fabricant

Nos produits sont fabriqués dans le respect des exigences des différentes directives applicables. Ils sont de ce fait livrés avec les marquages **CE** ainsi qu'avec tous les documents nécessaires. Ayant le souci de la qualité de nos produits, nous cherchons en permanence à les améliorer. Nous nous réservons donc le droit de modifier les caractéristiques indiquées dans ce document.

Notre responsabilité en qualité de fabricant ne saurait être engagée dans les cas suivants :

- Non-respect des instructions d'installation et d'entretien de l'appareil.
- Non-respect des instructions d'utilisation de l'appareil.
- Défaut ou insuffisance d'entretien de l'appareil.

2 A propos de cette notice

2.1 Généralités

Cette notice est destinée aux utilisateurs.

2.2 Symboles utilisés

2.2.1 Symboles utilisés dans la notice

Dans cette notice, différents niveaux de danger sont utilisés pour attirer l'attention sur des indications particulières. Nous souhaitons ainsi assurer la sécurité de l'utilisateur, éviter tout problème et garantir le bon fonctionnement de l'appareil.

**Danger**

Risque de situations dangereuses pouvant entraîner des blessures corporelles graves.

**Danger d'électrocution**

Risque d'électrocution.

**Avertissement**

Risque de situations dangereuses pouvant entraîner des blessures corporelles légères.

**Attention**

Risque de dégâts matériels.

**Important**

Attention, informations importantes.

**Voir**

Référence à d'autres notices ou à d'autres pages de cette notice.

3 Caractéristiques techniques

3.1 Homologations

3.1.1 Certifications

L'appareil est certifié et est conforme à toutes les réglementations et normes nationales en vigueur.

3.1.2 Test en sortie d'usine

Avant de quitter l'usine, chaque appareil est réglé pour offrir des performances optimales et les éléments suivants sont testés :

- Sécurité électrique
- Réglage de O₂/CO₂
- Étanchéité du circuit de chauffage
- Étanchéité du circuit d'eau sanitaire
- Étanchéité du circuit de gaz
- Paramétrage.

3.2 Données techniques

Tab.1 Paramètres techniques applicables aux dispositifs de chauffage mixtes avec chaudières

MCR 2		35 BIC
Chaudière à condensation	-	Oui
Chaudière basse température ⁽¹⁾	-	Non
Chaudière de type B1	-	Non
Dispositif de chauffage des locaux par cogénération	-	Non
Dispositif de chauffage mixte	-	Oui
Puissance calorifique nominale	<i>Prated</i>	24,0
Puissance calorifique utile à la puissance calorifique nominale et en mode haute température ⁽²⁾	<i>P4</i>	24,0
Puissance calorifique utile à 30 % de la puissance calorifique nominale et en mode basse température ⁽¹⁾	<i>P1</i>	8,1
Chauffage des locaux – Efficacité énergétique saisonnière	<i>ηs</i>	94
Rendement utile à la puissance calorifique nominale et en mode haute température ⁽²⁾	<i>η4</i>	88,1
Rendement utile à 30 % de la puissance calorifique nominale et en mode basse température ⁽¹⁾	<i>η1</i>	99,0
Consommation d'électricité auxiliaire		
Pleine charge	<i>elmax</i>	0,028
Charge partielle	<i>elmin</i>	0,011
Mode veille	<i>PSB</i>	0,004
Autres éléments		
Pertes thermiques en veille	<i>Pstby</i>	0,035
Consommation d'électricité du brûleur d'allumage	<i>Pign</i>	0,000
Consommation annuelle d'énergie	<i>QHE</i>	74
Niveau de puissance acoustique, à l'intérieur	<i>LWA</i>	50
Émissions d'oxydes d'azote	NOx	21
Paramètres eau chaude sanitaire		
Profil de soutirage déclaré	-	XL

MCR 2		35 BIC
Consommation journalière d'électricité	<i>Qelec</i>	0,132
Consommation annuelle d'électricité	<i>AEC</i>	29
Chauffage de l'eau – Efficacité énergétique	<i>η_{wh}</i>	81
Consommation journalière de combustible	<i>Qfuel</i>	24,7
Consommation annuelle de combustible	<i>AFC</i>	18
(1) Basse température : température de retour (à l'entrée de la chaudière) pour les chaudières à condensation 30 °C, pour les chaudières à basse température 37 °C et pour d'autres dispositifs de chauffage 50 °C. (2) Réglage haute température : température de retour à l'entrée de la chaudière 60 °C et température de départ à la sortie de la chaudière 80 °C		

Tab.2 Généralités

MCR 2		35 BIC
Puissance enfournée nominale (Qn) pour eau chaude sanitaire	kW	36,0
Débit calorifique nominal (Qn) avec ballon d'eau chaude sanitaire	kW	-
Débit calorifique nominal (Qn) pour chauffage	kW	24,7
Débit calorifique réduit (Qn) 80/60 °C	kW	3,6
Puissance calorifique nominale (Pn) pour eau chaude sanitaire	kW	35,0
Puissance calorifique nominale (Pn) avec ballon d'eau chaude sanitaire	kW	-
Puissance calorifique nominale (Pn) 80/60 °C pour chauffage	kW	24,0
Puissance thermique nominale (Pn) 80/60 °C Paramètres d'usine appliqués au chauffage	kW	24,0
Puissance calorifique nominale (Pn) 50/30 °C pour chauffage	kW	26,1
Puissance calorifique réduite (Pn) 80/60 °C	kW	3,5
Puissance calorifique réduite (Pn) 50/30 °C	kW	3,8
Rendement nominal 50/30 °C (Hi)	%	105,8

Tab.3 Caractéristiques du circuit chauffage

MCR 2		35 BIC
Pression maximale	bar	3
Pression minimale	bar	0,5
Plage de température du circuit de chauffage	°C	25/80
Capacité en eau du vase d'expansion	l	10

Tab.4 Caractéristiques du circuit d'eau sanitaire

MCR 2		35 BIC
Capacité de la chaudière	l	45
Capacité du vase d'expansion ECS (le cas échéant)	l	2,0
Pression minimale	bar	0,8
Pression maximale	bar	7,0
Pression dynamique minimale	bar	0,15
Débit d'eau minimum	l/min	2,0
Débit spécifique (D)	l/min	19,2
Plage de température du circuit d'eau sanitaire	°C	35/60
Production d'eau sanitaire avec $\Delta T = 25$ °C	l/min	20,1
Production d'eau sanitaire avec $\Delta T = 35$ °C	l/min	14,3

Tab.5 Caractéristiques de combustion

MCR 2		35 BIC
Consommation de gaz G20 (Qmax)	m ³ /h	2,61
Consommation de gaz G20 (Qmax) avec ballon d'eau chaude sanitaire	m ³ /h	3,81
Consommation de gaz G20 (Qmin)	m ³ /h	0,38

MCR 2		35 BIC
Consommation de gaz G25 (Qmax)	m ³ /h	3,04
Consommation de gaz G25 (Qmax) avec ballon d'eau chaude sanitaire	m ³ /h	4,43
Consommation de gaz G25 (Qmin)	m ³ /h	0,45
Consommation de gaz propane G31 (Qmax)	kg/h	1,92
Consommation de gaz propane G31 (Qmax) avec ballon d'eau chaude sanitaire	kg/h	2,79
Consommation de gaz propane G31 (Qmin)	kg/h	0,28
Diamètre des conduits d'évacuation séparés	mm	80/80
Diamètre des conduits d'évacuation concentriques	mm	60/100
Débit massique des fumées (max)	kg/s	0,011
Débit massique des fumées (max) avec ballon d'eau chaude sanitaire	kg/s	0,017
Débit massique des fumées (min)	kg/s	0,002

Tab.6 Caractéristiques électriques

MCR 2		35 BIC
Tension d'alimentation	V	230
Fréquence de l'alimentation électrique	Hz	50
Puissance électrique nominale	W	-
Puissance électrique nominale avec ballon d'eau chaude sanitaire	W	98

Tab.7 Autres caractéristiques

MCR 2		35 BIC
Degré de protection contre l'humidité (EN 60529)	IP	X5D
Poids net vide/rempli d'eau	kg	58/100
Dimensions (hauteur/largeur/profondeur)	mm	900/600/471

3.2.1 Caractéristiques des sondes de température

Tab.8 Sonde de température extérieure (NTC1000 Beta 3730 470 kOhms à 25 °C)

Température [°C]	-20	-15	-10	-5	0	5	10	15	20	25	30
Résistance [Ω]	3897	2988	2312	1799	1411	1117	891	715	577	470	384

Tab.9 Sondes de température départ/retour du circuit de chauffage, ballon d'eau sanitaire et sonde d'eau sanitaire (NTC10K Beta 3977 10 KOhms à 25 °C)

Température [°C]	0	10	20	25	30	40	50	60	70	80	90
Résistance [Ω]	32505	19854	12483	9999	8060	5332	3608	2492	1754	1257	915

Tab.10 Sonde de température des fumées pour la protection de l'échangeur de chaleur (NTC20K Beta 3970 20 kOhm à 25 °C)

Température [°C]	0	10	20	25	30	40	50	60	70	80	90	100
Résistance [Ω]	66050	40030	25030	20000	16090	10610	7166	4943	3478	2492	1816	1344

— — — — —>	110	120	130	140	150	160	170	180	190	-	-	-
— — — — —>	1009	768	592	461	364	290	233	189	155	-	-	-

4 Description du produit

4.1 Description générale

Cette chaudière à condensation à gaz est conçue pour chauffer l'eau à une température inférieure au point d'ébullition à la pression atmosphérique. Elle doit être raccordée à une installation de chauffage et un système de distribution d'eau chaude sanitaire compatible avec ses performances et sa puissance nominale. Caractéristiques de cette chaudière :

- faibles émissions de polluants,
- chauffage à haut rendement,
- produits de la combustion évacués via un conduit concentrique ou double,
- tableau de commande en façade avec afficheur,
- légère et compacte.

4.2 Principe de fonctionnement

4.2.1 Réglage air-gaz

L'air est aspiré par le ventilateur et le gaz est injecté directement à la hauteur des vannes mélangeuses. La vitesse de rotation du ventilateur est automatiquement réglée par la carte électronique selon les paramètres de réglage. Le gaz et l'air sont mélangés dans le collecteur. Le rapport gaz/air permet d'ajuster la quantité de gaz et d'air de manière à garantir en permanence une combustion optimale. Le mélange gaz/air est envoyé au brûleur, sur l'avant de l'échangeur thermique. Ici, l'électrode d'allumage produit une série d'étincelles qui enflamme le mélange et produit une énergie thermique.

4.2.2 Combustion

Le brûleur chauffe l'eau de chauffage qui circule dans l'échangeur thermique. Lorsque la température des gaz de combustion est inférieure au point de rosée (environ 55 °C), la vapeur d'eau des gaz de combustion se condense à l'arrière de l'échangeur thermique. La chaleur récupérée lors de ce processus de condensation (la chaleur latente ou la chaleur de condensation) est également transférée à l'eau de chauffage. Une fois refroidis, les gaz de combustion sont libérés dans le conduit d'évacuation des fumées. L'eau de condensation est évacuée dans un siphon.

4.2.3 Chauffage et production d'eau chaude sanitaire

Dans les chaudières pour le chauffage et la production d'eau chaude sanitaire, l'eau sanitaire est chauffée par un échangeur thermique intégré à plaques. Une vanne 3 voies fournit l'eau chaude au circuit de chauffage central ou à l'échangeur thermique à plaques pour l'eau chaude sanitaire. Une sonde de débit détecte qu'un robinet d'eau chaude a été ouvert et en informe la carte électronique qui permute la vanne 3 voies en position eau chaude et active la pompe.

La vanne 3 voies étant à ressort, elle consomme de l'électricité uniquement lorsqu'elle passe d'une position à l'autre. En mode eau sanitaire, la priorité est donnée à la demande de chaleur.

4.3 Description du tableau de commande



4.3.1 Composants du tableau de commande

Les fonctions du bouton rotatif et du bouton de sélection sont effectuées par la même partie du tableau de commande. Tourner le bouton ou appuyer dessus pour obtenir le résultat souhaité.

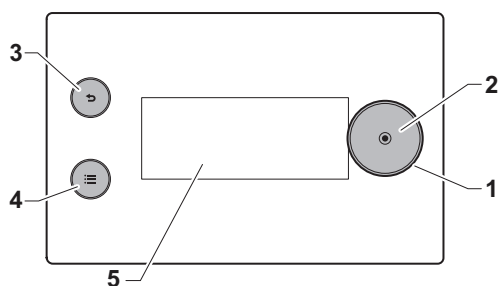
Fig.1 Composants du tableau de commande



AD-3002232-01

- 1 Bouton rotatif : tourner pour mettre les éléments en surbrillance à l'écran, dans le menu ou le réglage
- 2 Sélectionner le bouton  : appuyer pour confirmer la sélection mise en surbrillance
- 3 Bouton noir 
 - **Brève pression sur le bouton** : Retour au niveau ou menu précédent
 - **Longue pression sur un bouton** : Retour à l'écran d'accueil
- 4 Bouton de menu  pour aller au menu principal
- 5 Écran

4.3.2 Description de l'écran d'accueil

Cet écran s'affiche automatiquement après le démarrage de l'appareil. Le tableau de commande passe automatiquement en veille si les boutons ne sont pas utilisés pendant 5 minutes. Appuyer sur n'importe lequel des boutons du tableau de commande pour réactiver l'écran.

Pour repasser de n'importe quel menu à l'écran d'accueil, appuyer longuement sur le bouton de retour  pendant quelques secondes.





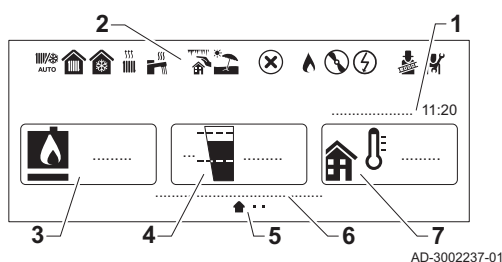







La zone et des informations sur les erreurs sont accessibles depuis l'écran d'accueil. Utiliser le bouton rotatif pour parcourir les écrans.

Fig.2 Description de l'écran d'accueil



- 1 Date et heure
- 2 Icônes indiquant l'état de l'appareil
- 3 Icône de l'appareil et température de départ
- 4 Pression hydraulique
- 5 Icônes indiquant les écrans actifs et disponibles
- 6 État de l'appareil
- 7 Température extérieure (si la sonde de température extérieure est raccordée)

Tab.11 Description de l'icône d'état

Icône	Description
	Basculement automatique entre le mode chauffage et le mode rafraîchissement.
	Fonctionnement du chauffage raccordé à une pompe à chaleur. <ul style="list-style-type: none"> • Symbole fixe : le mode chauffage est actif. • Symbole clignotant : chauffage en cours.
	Fonctionnement du rafraîchissement raccordé à une pompe à chaleur. <ul style="list-style-type: none"> • Symbole fixe : le mode rafraîchissement est actif. • Symbole clignotant : rafraîchissement en cours.
	Le fonctionnement du chauffage est raccordé à une chaudière à gaz ou au fioul. <ul style="list-style-type: none"> • Symbole fixe : le mode chauffage est actif. • Symbole clignotant : chauffage en cours.
	L'ECS est activée. <ul style="list-style-type: none"> • Le symbole est fixe : L'ECS est active. • Le symbole clignote : Production d'ECS en cours.
	Mode protection antigèle activé.
	Mode été activé. Il n'y a pas de chauffage.
	Indicateur d'erreur. Accéder à l'écran d'erreur pour plus d'informations.
	Le brûleur est allumé.
	La pompe à chaleur est en marche. Visible lorsqu'il y a une demande de chauffage ou de rafraîchissement.
	Appoint électrique raccordé à une pompe à chaleur. L'appoint électrique est en fonctionnement.
	Le mode ramoneur est activé. Cette option est utilisée pour mesurer la combustion. Se trouve dans le menu .
	Mode installateur activé.

4.3.3 Description du menu principal

Le menu principal est utilisé pour accéder aux options du tableau de commande. Les icônes du menu affichées dans le carrousel dépendent de la configuration du système.

Afficher le carrousel du menu en appuyant sur la touche menu principal .

Faire défiler le menu en tournant le bouton rotatif. Appuyer sur le bouton de sélection  pour valider la sélection.









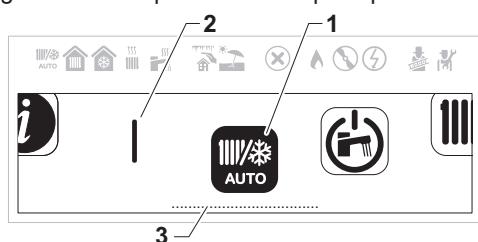







Fig.3 Description du menu principal



AD-3002239-02

- 1 Icône menu
- 2 Barre de séparation : Indique le début du carrousel et peut être visible ou non, selon la configuration du système.
- 3 Option de menu mis en surbrillance

Tab.12 Description du menu principal

Icône	Titre du menu	Description
	Mode fonctionnement	Accéder aux commandes de fonctionnement.
	Eau Chaude Sanitaire ON/OFF	Accéder aux commandes d'eau chaude sanitaire.
	Température chauffage	Modifier les températures d'activité utilisées dans les programmes horaires de la zone.
	Température Eau Chaude Sanitaire	Modifier la consigne de confort de l'eau chaude sanitaire.
	Dérogation de température chauffage	Déroger temporairement au programme horaire activé. La température ambiante est modifiée jusqu'à une heure de fin réglée.
	Boost Eau Chaude Sanitaire	Déroger temporairement au programme horaire activé. La température de l'eau chaude sanitaire est modifiée jusqu'à une heure de fin définie.
	Réglages vacances	Activer ou désactiver le programme vacances (incluant la protection antigel). La température ambiante est réduite pendant les vacances pour économiser de l'énergie.
	Réglages utilisateur	Accéder aux options de niveau Utilisateur.
		Activer ou désactiver le mode ramoneur.
	Installateur	Accéder aux options Installateur. Code Installateur nécessaire.
	Recherche	Rechercher un paramètre par code. Code Installateur nécessaire.
	Consignes état signaux	Afficher les signaux, l'état et les points de consigne du système. Code Installateur nécessaire.
	Compteur d'énergie	Afficher la consommation d'énergie.
	Bluetooth	Activer ou désactiver la connexion Bluetooth.
	Réglages	Modifier les réglages du système et afficher les informations de l'Installateur.
	Informations de versions	Afficher les informations de version.

4.3.4 Description de l'écran de veille

Après 5 minutes d'inactivité, l'écran de veille est automatiquement activé. Le rétroéclairage est désactivé et les informations relatives à l'état général de l'appareil sont affichées.

Appuyer sur n'importe quel bouton du tableau de commande de l'interface utilisateur pour quitter l'écran de veille.

Fig.4 Description de l'écran de veille

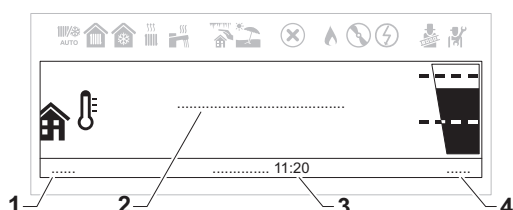

AD-3002240-01

- 1 Température extérieure (si la sonde de température extérieure est raccordée)
- 2 Message de système inoccupé
- 3 Date et heure
- 4 Pression hydraulique

Tab.13 Description des messages de système inoccupé

Message	Description
SYSTÈME OK	Le système est en fonctionnement normal.
ERREUR SYSTEME	<p>Une erreur est présente dans le système. L'écran de veille est rouge jusqu'à la résolution de l'erreur. Consulter les détails de l'erreur :</p> <ul style="list-style-type: none"> à l'écran des erreurs accessible depuis l'écran d'accueil. dans l'option Historique des erreurs du menu Installateur. Accès Installateur nécessaire.

4.3.5 Description de l'écran des zones

Des informations sur les diverses zones de votre installation sont accessibles depuis l'écran d'accueil. Tourner le bouton rotatif pour afficher les écrans d'information.

Fig.5 Description de l'écran des zones

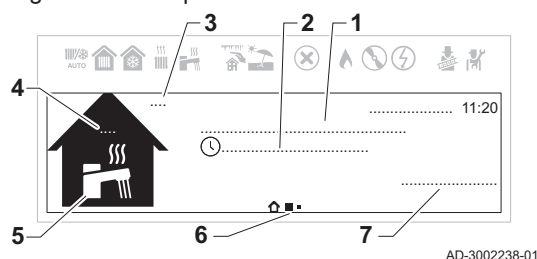

- 1 Nom de la zone
- 2 Mode de fonctionnement actuellement actif
- 3 Température extérieure
- 4 Température d'ambiance (si un thermostat d'ambiance est installé)
- 5 Symbole de la zone
- 6 Icônes indiquant le niveau de navigation entre l'écran d'accueil, la zone et les informations sur les erreurs
- 7 Information sur l'état du circuit

Tab.14 Description des icônes des zones

Icônes	Zones
	Toutes
	Chambre
	Séjour
	Bureau
	Extérieur
	Cuisine
	Cave
	ECS ⁽¹⁾

(1) L'icône ECS est automatiquement sélectionnée pour l'écran de la zone ECS et ne peut pas être sélectionnée ou modifiée manuellement.

■ Description du menu d'accès rapide à la zone

Un menu de sélection des fonctions est disponible directement depuis l'écran de la zone. Appuyer sur le bouton de sélection pour accéder rapidement au menu.

Tab.15 Description du menu d'accès rapide à la zone



Menu	Fonction
Réglage température chauffage	Afficher et régler les températures d'activité.
Mode fonctionnement	Sélectionner un mode de fonctionnement pour réguler le chauffage : Programmation , Manuel , Dérogation , Vacances ou Off .
Programmes horaires chauffage	Planifier ou sélectionner un programme horaire de chauffage.



4.3.6 Modifier la valeur de contraste de l'interface utilisateur.

Vous pouvez régler le **Valeur contraste** dans **Réglages**.

►► Menu principal > **Réglages** > **Réglage de l'affichage** > **Valeur contraste**

- 💡 Utiliser le bouton rotatif pour naviguer.
- Utiliser le bouton  pour confirmer la sélection.

1. Appuyer sur le bouton menu  pour accéder au menu principal.
2. Accéder au menu **Réglages** .
3. Sélectionner **Réglage de l'affichage**.
4. Sélectionner **Valeur contraste**.
5. Utiliser le bouton rotatif pour régler le **Valeur contraste**.
⇒ Une prévisualisation de la modification du contraste s'affiche à l'écran.
6. Valider vos modifications.

Vous pouvez maintenant accéder à l'écran d'accueil en appuyant de manière prolongée sur le bouton retour , ou accéder au menu principal en appuyant sur le bouton menu .

5 Utilisation

5.1 Utilisation du tableau de commande

5.1.1 Régler le pays et la langue

▶▶ Menu principal > **Réglages** > **Pays et langue**

- 💡 Utiliser le bouton rotatif pour naviguer.
- Utiliser le bouton  pour confirmer la sélection.



1. Appuyer sur le bouton menu  pour accéder au menu principal.
2. Accéder au menu **Réglages** .
3. Sélectionner l'option des réglages **Pays et langue**.

Fig.6 Sélectionner le pays et la langue



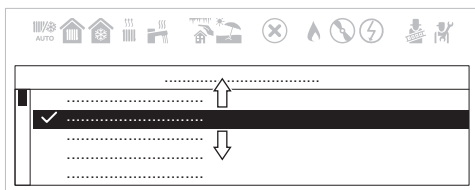

AD-3002258-01

Fig.7 Sélectionner le pays



AD-3002259-01

4. Sélectionner le pays approprié.
⇒ La sélection de la langue s'affiche après la sélection du pays.
5. Sélectionner la langue souhaitée.

Vous pouvez maintenant accéder à l'écran d'accueil en appuyant de manière prolongée sur le bouton retour , ou accéder au menu principal en appuyant sur le bouton menu .

5.1.2 Régler l'heure et la date

▶▶ Menu principal > **Réglages** > **Date et heure**

- 💡 Utiliser le bouton rotatif pour naviguer.
- Utiliser le bouton  pour confirmer la sélection.

1. Appuyer sur le bouton menu  pour accéder au menu principal.
2. Accéder au menu **Réglages** .
3. Sélectionner l'option des réglages **Date et heure**.

Fig.8 Sélectionner la date et l'heure

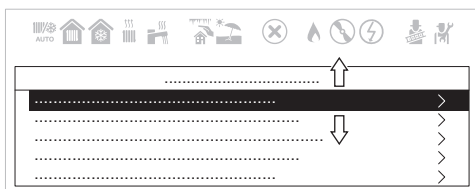

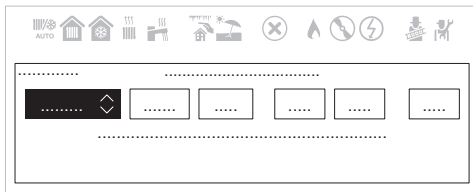

AD-3002258-01

Fig.9 Modifier la date et l'heure



AD-3002260-01



4. Modifier les réglages pour la date et l'heure correctes.
 - ⇒ Le menu passera automatiquement à l'écran **Heure été/hiver** après saisie de la date et de l'heure.
5. Sélectionner l'un des paramètres suivants :
 - **Off** pour désactiver la fonction heure d'été.
 - **On** pour activer la fonction heure d'été.

Vous pouvez maintenant accéder à l'écran d'accueil en appuyant de manière prolongée sur le bouton retour , ou accéder au menu principal en appuyant sur le bouton menu .

5.1.3 Activer ou désactiver la sécurité enfant



La sécurité enfant permet de protéger les réglages de toute intervention accidentelle d'un enfant. Une fois activée, l'écran d'affichage est verrouillé après 5 minutes d'inactivité.



Lorsque la sécurité enfant est activée, l'icône de verrouillage  s'affiche à l'écran de veille. L'icône de déverrouillage  s'affiche lorsque la sécurité enfant est activée, mais que l'affichage est temporairement déverrouillé.

-  Vous pouvez déverrouiller l'affichage et accéder aux réglages en appuyant simultanément sur les boutons menu principal  et sélection .

▶▶ Menu principal > **Réglages** > **Réglage de l'affichage** > **Protection enfant**

-  Utiliser le bouton rotatif pour naviguer.
- Utiliser le bouton  pour confirmer la sélection.

1. Appuyer sur le bouton menu  pour accéder au menu principal.
2. Accéder au menu **Réglages** .
3. Sélectionner l'option des réglages **Réglage de l'affichage**.
4. Sélectionner **Protection enfant**
5. Sélectionner l'un des paramètres suivants :
 - **Non** pour désactiver la sécurité enfant.
 - **Oui** pour activer la sécurité enfant.



Vous pouvez maintenant accéder à l'écran d'accueil en appuyant de manière prolongée sur le bouton retour , ou accéder au menu principal en appuyant sur le bouton menu .

5.1.4 Modifier les réglages du tableau de commande

Vous pouvez modifier les réglages du tableau de commande dans **Réglages**.

▶▶ Menu principal > **Réglages**

-  Utiliser le bouton rotatif pour naviguer.
- Utiliser le bouton  pour confirmer la sélection.

1. Appuyer sur le bouton menu  pour accéder au menu principal.
2. Accéder au menu **Réglages** .
3. Exécuter l'une des opérations décrites dans le tableau :

Tab.16 Réglages du tableau de commande



Menu Réglages du système	Réglages
Pays et langue	Sélectionner votre pays et votre langue.
Date et heure	Configurer la date et l'heure. Activer ou désactiver la fonction heure d'été.
Coordonnées installateur	Afficher le nom et le numéro de téléphone de l'installateur.
Noms des activités	Modifier les noms des activités utilisées dans le programme horaire.
Réglage de l'affichage	Régler la valeur de contraste de l'interface utilisateur. Activer ou désactiver la sécurité enfant.

5.1.5 Modifier le mode de fonctionnement de l'eau chaude sanitaire

Il est possible de modifier le mode de fonctionnement pour la production d'eau chaude. Il est possible de choisir parmi 5 modes de fonctionnement.

►► Menu principal > **Réglages utilisateur** > **Réglage Eau Chaude Sanitaire** > **Mode fonctionnement**

💡 Utiliser le bouton rotatif pour naviguer.
Utiliser le bouton  pour confirmer la sélection.

1. Appuyer sur le bouton menu  pour accéder au menu principal.
2. Accéder au menu **Réglages utilisateur** .
3. Sélectionner l'option des réglages **Réglage Eau Chaude Sanitaire**.
4. Sélectionner **Mode fonctionnement**.
5. Sélectionner le mode de fonctionnement souhaité :

Tab.17 Modes de fonctionnement ECS



Mode	Description
Programmation	La température de l'eau chaude sanitaire est contrôlée par un programme horaire.
Confort	La température de l'eau chaude sanitaire est réglée à une valeur fixe.
Boost Eau Chaude Sanitaire	La température de l'eau chaude sanitaire est augmentée temporairement.
Vacances	La température de l'eau chaude sanitaire est réduite pendant les vacances pour économiser de l'énergie.
	Le mode antigel est activé. Ce mode protège l'appareil et l'installation contre le gel.

5.1.6 Activer le mode Vacances pour toutes les zones



La température des zones et la température de l'eau chaude sanitaire peuvent être réduites pour économiser de l'énergie lorsque vous partez en vacances. La procédure suivante permet d'activer le mode Vacances pour toutes les zones et pour la température d'eau chaude sanitaire.

►► Menu principal > **Réglages vacances**

💡 Utiliser le bouton rotatif pour naviguer.
Utiliser le bouton  pour confirmer la sélection.

1. Appuyer sur le bouton menu  pour accéder au menu principal.
2. Accéder au menu **Réglages vacances** .
3. Configurer la date et l'heure de début des vacances.
4. Configurer la date et l'heure de fin des vacances.
5. Valider les dates de début et de fin.

💡 Vous pouvez désactiver le mode Vacances en accédant au menu **Réglages vacances** et en sélectionnant **Désactiver**.

Vous pouvez maintenant accéder à l'écran d'accueil en appuyant de manière prolongée sur le bouton retour , ou accéder au menu principal en appuyant sur le bouton menu .

5.1.7 Définition de l'activité

Activité est le terme utilisé pour définir les plages horaires d'un programme horaire. Le programme horaire définit la température de la zone pour les différentes activités de la journée. Une consigne de température est associée à chaque activité. La dernière activité de la journée est valable jusqu'à la première activité du jour suivant.

Fig.10 Exemple d'activités d'un programme horaire

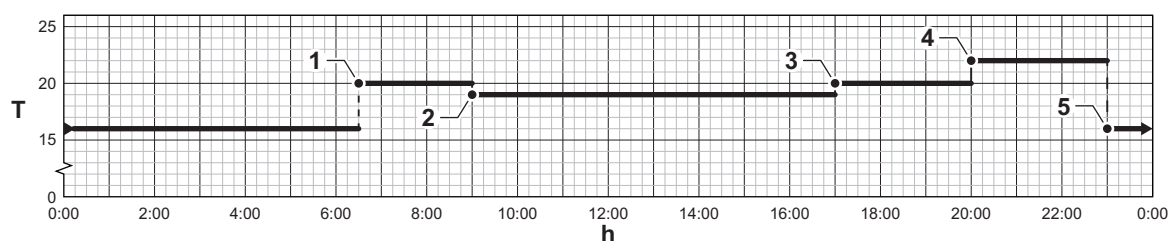

AD-3001403-01

Tab.18 Exemple d'activités

	Début de l'activité	Noms des activités	Consigne de température
1	6h30	Matin	20 °C
2	9h00	Absence	19 °C
3	17:00	Confort	20 °C
4	20:00	Soirée	22 °C
5	23:00	Réduit	16 °C

5.1.8 Personnaliser les activités

■ Définition du terme Activité

Activité : terme employé lors de la programmation des plages horaires. Il désigne le niveau de confort souhaité par le client pour différentes activités au cours de la journée. Une consigne de température est associée à chaque activité. La dernière activité de la journée est valable jusqu'à la première activité du jour suivant.

Fig.11

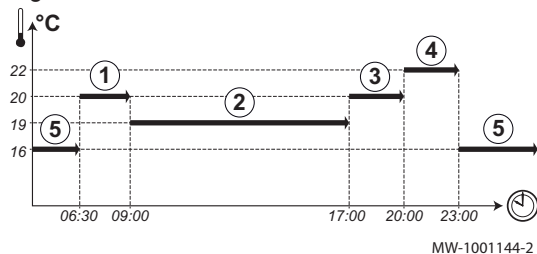

Tab.19 Exemple

Début de l'activité	Activité	Consigne température d'ambiance
6:30	Matin ①	20 °C
9:00	Absence ②	19 °C
17:00	Confort ③	20 °C
20:00	Soirée ④	22 °C
23:00	Réduit ⑤	16 °C



Important

Cette fonction n'est active qu'en présence d'une sonde de température extérieure et d'un thermostat d'ambiance connectés à la chaudière.

■ Modifier le nom d'une activité

Le nom des différentes activités est configuré d'usine : **Matin**, **Réduit**, **Confort**, **Soirée**, **Absence** et **Réglable**. Il est possible de personnaliser le nom de ces activités pour l'ensemble des zones de l'installation.

1. Accéder au menu : **Noms des activités**.

Tab.20

Type d'accès	Chemin d'accès
Accès direct : depuis l'écran d'accueil principal	Non disponible
Accès rapide : depuis n'importe quel écran	→ Appuyer sur la touche → Sélectionner : Réglages → Sélectionner : Noms des activités

2. Sélectionner l'activité souhaitée :
 - **Matin**
 - **Réduit**
 - **Confort**
 - **Soirée**
 - **Absence**
 - **Réglable**

3. Entrer le nouveau nom pour l'activité (20 caractères maximum) et valider avec **OK**.

4. Reporter le nom choisi dans le tableau suivant :

Nom d'usine	Nouveau nom
Matin	
Réduit	
Confort	
Soirée	
Absence	
Réglable	

5. Revenir à l'écran principal en appuyant sur la touche retour .



5.1.9 Activer le mode été automatiquement



Vous pouvez régler le mode été pour une activation automatique en réglant le seuil pour la température extérieure. Lorsque la température extérieure est supérieure à ce seuil, l'appareil est en mode été et ne démarre pas pour le chauffage central. Lorsque la température extérieure est inférieure à ce seuil de température, l'appareil est en mode hiver.

▶▶ Menu principal > **Réglages utilisateur** > **T. Extérieure** > **Été/Hiver**



Utiliser le bouton rotatif pour naviguer.
Utiliser le bouton  pour confirmer la sélection.

- Appuyer sur le bouton menu  pour accéder au menu principal.
- Accéder au menu **Réglages utilisateur** .
- Sélectionner **T. Extérieure**.
- Sélectionner **Été/Hiver**.
- Régler le seuil pour la température extérieure.

Vous pouvez maintenant accéder à l'écran d'accueil en appuyant de manière prolongée sur le bouton retour , ou accéder au menu principal en appuyant sur le bouton menu .



5.1.10 Activer le mode été manuellement



Vous pouvez activer manuellement le mode été. Lorsque le mode été est actif, le chauffage ne produira pas de chaleur, mais l'eau chaude sanitaire reste disponible.

▶▶ Menu principal > **Réglages utilisateur** > **T. Extérieure** > **Mode Été forcé**



Utiliser le bouton rotatif pour naviguer.
Utiliser le bouton  pour confirmer la sélection.

- Appuyer sur le bouton menu  pour accéder au menu principal.
- Accéder au menu **Réglages utilisateur** .
- Sélectionner **T. Extérieure**.
- Sélectionner **Mode Été forcé**.
- Sélectionner l'un des paramètres suivants :
 - **On** pour activer le mode été.
 - **Off** pour désactiver le mode été.

Vous pouvez maintenant accéder à l'écran d'accueil en appuyant de manière prolongée sur le bouton retour , ou accéder au menu principal en appuyant sur le bouton menu .

5.1.11 Modifier les températures d'eau chaude de confort et réduite

Selon l'appareil, vous pouvez régler les températures de la Consigne ECS Confort et la Consigne éco ECS.

▶▶ Menu principal > **Température Eau Chaude Sanitaire**



Utiliser le bouton rotatif pour naviguer.
Utiliser le bouton  pour confirmer la sélection.



- Appuyer sur le bouton menu  pour accéder au menu principal.
- Accéder au menu **Température Eau Chaude Sanitaire** .

3. Sélectionner la consigne à régler :

Tab.21 Description de la consigne d'eau chaude sanitaire

Consigne	Description
Consigne ECS Confort	Température souhaitée de l'eau chaude sanitaire pour le mode confort.
Consigne éco ECS	Température d'eau chaude sanitaire souhaitée pour le mode économique de l'eau chaude sanitaire.

4. Régler la température souhaitée.

Vous pouvez maintenant accéder à l'écran d'accueil en appuyant de manière prolongée sur le bouton retour , ou accéder au menu principal en appuyant sur le bouton menu .

5.2 Protection antigel

Il est conseillé de ne pas vidanger complètement l'installation de chauffage, car le remplacement de l'eau peut entraîner la formation de tartre inutile et gênante à l'intérieur de la chaudière et des éléments de chauffage. Si l'installation de chauffage n'est pas utilisée pendant les mois d'hiver et qu'un risque de gel existe, nous vous recommandons de mélanger à l'eau de l'installation des solutions antigel appropriées (à base de propylène glycol, par exemple, qui contient des inhibiteurs de corrosion et de tartre). Le système de commande électronique de la chaudière est équipé d'une fonction « antigel » pour le système de chauffage. Cette fonction active la pompe de chaudière lorsque la température de départ du système de chauffage chute au-dessous de 7 °C. Si la température de l'eau atteint 4 °C, le brûleur est allumé et amène l'eau du système à une température de 10 °C. Lorsque cette valeur est atteinte, le brûleur est éteint et la pompe continue de fonctionner pendant encore 15 minutes.



Important

La fonction de protection contre le gel ne fonctionne pas si la chaudière n'est pas alimentée en électricité ou si le robinet d'arrivée du gaz est fermé.

6 Réglages

6.1 Gérer le chauffage central

6.1.1 Mettre en marche ou arrêter le chauffage



Attention

La protection contre le gel n'est pas disponible lorsque la fonction chauffage est arrêtée.

Vous pouvez arrêter la fonction de chauffage pour économiser de l'énergie.







Lorsqu'un capteur extérieur est raccordé à l'installation, il est également possible d'utiliser la fonction mode été pour empêcher l'activation du chauffage.

►► Menu principal > **Réglages utilisateur** > **Chauffage On/Off**



Utiliser le bouton rotatif pour naviguer.
Utiliser le bouton  pour confirmer la sélection.

- Appuyer sur le bouton menu  pour accéder au menu principal.
- Accéder au menu **Réglages utilisateur** .
- Sélectionner **Chauffage On/Off**.
- Sélectionner l'un des paramètres suivants :
 - **Off** pour désactiver la fonction de chauffage.
 - **On** pour activer la fonction de chauffage.
- Sélectionner **Confirmer**.



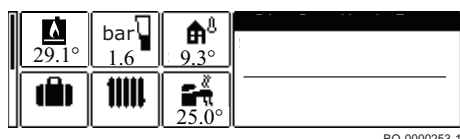

Vous pouvez maintenant accéder à l'écran d'accueil en appuyant de manière prolongée sur le bouton retour , ou accéder au menu principal en appuyant sur le bouton menu .

6.1.2 Réglage de la température ambiante en mode Chaud



BO-0000253-1

Pour régler la température de départ du chauffage, procéder comme suit :

- Depuis l'écran d'accueil, appuyer sur le bouton menu ☰.
- Tourner la molette et sélectionner l'icône , puis appuyer sur la molette pour valider.
- Sélectionner la première ligne relative à la température de chauffage.
- Appuyer sur le bouton  pour valider.
- Sélectionner l'option souhaitée en appuyant sur .
- Utiliser la molette pour régler la valeur de température souhaitée.
- Appuyer sur le bouton  pour valider.
- Appuyer plusieurs fois sur la touche  pour retourner à l'écran d'accueil.

6.1.3 Modifier la température de chauffage des activités

Vous pouvez modifier la température de chauffage de chaque activité.

►► Menu principal > **Réglages utilisateur** > **Réglages des zones** > Select a zone > **Réglage température chauffage**

-  Utiliser le bouton rotatif pour naviguer.
- Utiliser le bouton  pour confirmer la sélection.

1. Appuyer sur le bouton menu ☰ pour accéder au menu principal.
2. Accéder au menu **Réglages utilisateur** .
3. Sélectionner **Réglages des zones**.
4. Sélectionner la zone souhaitée.

-  S'il n'y a qu'une zone dans l'installation, l'affichage sélectionne automatiquement cette zone.

5. Sélectionner **Réglage température chauffage**.
6. Sélectionner l'activité que vous souhaitez modifier.
7. Régler la température de chauffage de l'activité.

Vous pouvez maintenant accéder à l'écran d'accueil en appuyant de manière prolongée sur le bouton retour , ou accéder au menu principal en appuyant sur le bouton menu ☰.

6.1.4 Modifier temporairement la température de la zone

Quel que soit le mode de fonctionnement sélectionné pour une zone, il est possible de modifier la température de la zone pendant une courte durée. À l'expiration de cette durée, le mode de fonctionnement sélectionné précédemment reprend.

►► Menu principal > **Dérogation de température chauffage** > Select a zone

-  Utiliser le bouton rotatif pour naviguer.
- Utiliser le bouton  pour confirmer la sélection.

Important



La température de la zone ne peut être réglée de cette manière que si une sonde de température ou un thermostat est installé dans la zone.

1. Appuyer sur le bouton menu ☰ pour accéder au menu principal.
2. Accéder au menu **Dérogation de température chauffage** .
3. Sélectionner la zone souhaitée.

-  S'il n'y a qu'une zone dans l'installation, l'affichage sélectionne automatiquement cette zone.

4. Régler la température temporaire.
5. Régler l'heure de fin du changement de température.
6. Valider l'heure de fin sélectionnée.
- ⇒ La température de la zone changera jusqu'à l'heure de fin définie.

-  Vous pouvez désactiver le changement de température à tout moment en retournant à la page **Dérogation de température chauffage** et en sélectionnant **Désactiver**.



Vous pouvez maintenant accéder à l'écran d'accueil en appuyant de manière prolongée sur le bouton retour , ou accéder au menu principal en appuyant sur le bouton menu .

6.1.5 Créer un programme horaire pour la température de la zone

Un programme horaire permet de faire varier la température de la zone en fonction de l'heure et du jour. La température de la zone est liée à l'activité du programme horaire. Il est possible de créer jusqu'à trois programmes horaires par zone. Par exemple, vous pouvez créer un programme pour une semaine avec des heures de travail normales et un programme pour une semaine pendant laquelle vous êtes chez vous la majorité du temps.

▶▶ Menu principal > **Réglages utilisateur** > **Réglages des zones** > Select a zone > **Programmes horaires chauffage**

 Utiliser le bouton rotatif pour naviguer.
Utiliser le bouton  pour confirmer la sélection.

1. Appuyer sur le bouton menu  pour accéder au menu principal.
2. Accéder au menu **Réglages utilisateur** .
3. Sélectionner **Réglages des zones**.
4. Sélectionner la zone souhaitée.

 S'il n'y a qu'une zone dans l'installation, l'affichage sélectionne automatiquement cette zone.

5. Sélectionner **Programmes horaires chauffage**.
6. Sélectionner le programme horaire à modifier.
⇒ Les activités programmées sont affichées. La dernière activité programmée d'un jour est active jusqu'à la première activité du jour suivant. Au démarrage initial, tous les jours de la semaine ont deux activités standard dans **Programme 1**.
7. Sélectionner le jour de la semaine à modifier.

Fig.12 Sélectionner le jour de la semaine pour modifier



AD-3002314-01

Fig.13 Sélectionner la plage horaire à modifier

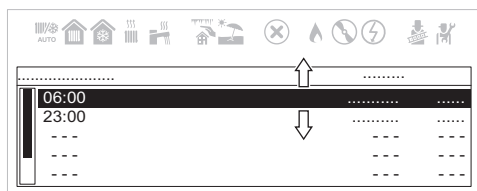

AD-3002315-01

Fig.14 Description de l'édition de la plage horaire

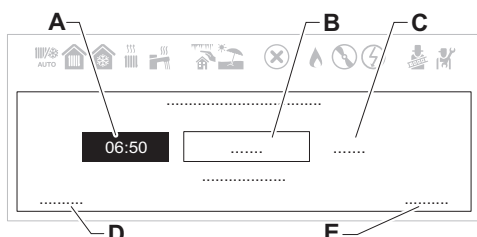



AD-3002316-01

8. Sélectionner la plage horaire que vous voulez modifier.

 Après avoir sélectionné la plage horaire, vous pouvez régler l'heure de début, modifier le type d'activité ou effacer l'activité.

- A Réglage de l'heure de début
- B Sélectionner le type d'activité
- C Afficher la température de l'activité
- D Effacer l'activité
- E Valider les modifications

9. Régler l'heure de début de l'activité.
10. Sélectionner le type d'activité.
11. Valider vos modifications.



 Si vous ne souhaitez pas enregistrer les modifications d'une activité, appuyer sur le bouton de retour . Si vous souhaitez effacer l'activité du programme, sélectionner **Supprimer**.

6.1.6 Activer un programme horaire pour une zone

Pour utiliser un programme horaire pour une zone, il faut activer le mode de fonctionnement **Programmation**. Cette activation s'effectue séparément pour chaque zone.



►► Menu principal > **Réglages utilisateur** > **Réglages des zones** > Select a zone > **Mode fonctionnement** > **Programmation**

💡 Utiliser le bouton rotatif pour naviguer.
Utiliser le bouton  pour confirmer la sélection.

1. Appuyer sur le bouton menu  pour accéder au menu principal.
2. Accéder au menu **Réglages utilisateur** .
3. Sélectionner **Réglages des zones**.
4. Sélectionner la zone souhaitée.

💡 S'il n'y a qu'une zone dans l'installation, l'affichage sélectionne automatiquement cette zone.

5. Sélectionner **Mode fonctionnement**.
6. Sélectionner **Programmation**.
7. Sélectionner le programme horaire pour la zone **Programme 1**, **Programme 2** ou **Programme 3**.
8. Valider le programme sélectionné.



Vous pouvez maintenant accéder à l'écran d'accueil en appuyant de manière prolongée sur le bouton retour , ou accéder au menu principal en appuyant sur le bouton menu .

6.2 Gérer la production d'eau chaude sanitaire

6.2.1 Activer ou désactiver l'eau chaude sanitaire

►► Menu principal > **Eau Chaude Sanitaire ON/OFF**

💡 Utiliser le bouton rotatif pour naviguer.
Utiliser le bouton  pour confirmer la sélection.

1. Appuyer sur le bouton menu  pour accéder au menu principal.
2. Accéder au menu **Eau Chaude Sanitaire ON/OFF** .
3. Sélectionner l'un des paramètres suivants :
 - **Off** pour désactiver la fonction eau chaude sanitaire.
 - **On** pour activer la fonction eau chaude sanitaire.
4. Confirmer la sélection.

6.2.2 Augmenter temporairement la température de l'eau chaude sanitaire

Quel que soit le mode de fonctionnement sélectionné pour la production d'eau chaude sanitaire, il est possible d'augmenter la température de l'eau chaude sanitaire pendant une courte durée. Après cette période, le mode de fonctionnement précédemment sélectionné redémarrera.

►► Menu principal > **Réglages utilisateur** > **Réglage Eau Chaude Sanitaire** > **Mode fonctionnement** > **Boost Eau Chaude Sanitaire**

💡 Utiliser le bouton rotatif pour naviguer.
Utiliser le bouton  pour confirmer la sélection.

Important

La température de l'eau chaude sanitaire ne peut être réglée de cette manière que si une sonde d'eau chaude sanitaire est installée.



1. Appuyer sur le bouton menu  pour accéder au menu principal.
2. Accéder au menu **Réglages utilisateur** .
3. Sélectionner l'option des réglages **Réglage Eau Chaude Sanitaire**.
4. Sélectionner **Mode fonctionnement**.
5. Sélectionner **Boost Eau Chaude Sanitaire**.
6. Régler l'heure de fin du boost de température.

7. Valider l'heure de fin sélectionnée.

⇒ La température est augmentée au point de consigne de confort de l'ECS pendant la durée de la fonction.



Vous pouvez désactiver le changement de température à tout moment en retournant à la page **Boost Eau Chaude Sanitaire** et en sélectionnant **Désactiver**.

Vous pouvez maintenant accéder à l'écran d'accueil en appuyant de manière prolongée sur le bouton retour , ou accéder au menu principal en appuyant sur le bouton menu .

6.2.3 Modifier les températures d'eau chaude de confort et réduite



Selon l'appareil, vous pouvez régler les températures de la Consigne ECS Confort et la Consigne éco ECS.

▶▶ Menu principal > **Température Eau Chaude Sanitaire**



Utiliser le bouton rotatif pour naviguer.



Utiliser le bouton  pour confirmer la sélection.

1. Appuyer sur le bouton menu  pour accéder au menu principal.
2. Accéder au menu **Température Eau Chaude Sanitaire** .
3. Sélectionner la consigne à régler :

Tab.22 Description de la consigne d'eau chaude sanitaire

Consigne	Description
Consigne ECS Confort	Température souhaitée de l'eau chaude sanitaire pour le mode confort.
Consigne éco ECS	Température d'eau chaude sanitaire souhaitée pour le mode économique de l'eau chaude sanitaire.

4. Régler la température souhaitée.

Vous pouvez maintenant accéder à l'écran d'accueil en appuyant de manière prolongée sur le bouton retour , ou accéder au menu principal en appuyant sur le bouton menu .

6.2.4 Créer un programme horaire pour la température d'ECS

Un programme horaire permet de faire varier la température de l'eau chaude sanitaire en fonction de l'heure et du jour. La température d'eau chaude sanitaire est liée à l'activité du programme horaire. Vous pouvez créer jusqu'à trois programmes horaires. Par exemple, vous pouvez créer un programme pour une semaine avec des heures de travail normales et un programme pour une semaine pendant laquelle vous êtes chez vous la majorité du temps.

▶▶ Menu principal > **Réglages utilisateur** > **Réglage Eau Chaude Sanitaire** > **Programmes horaires**



Utiliser le bouton rotatif pour naviguer.

Utiliser le bouton  pour confirmer la sélection.



1. Appuyer sur le bouton menu  pour accéder au menu principal.
2. Accéder au menu **Réglages utilisateur** .
3. Sélectionner l'option des réglages **Réglage Eau Chaude Sanitaire**.
4. Sélectionner **Programmes horaires**.
5. Sélectionner le programme horaire à modifier.
 - ⇒ Les activités programmées sont affichées. La dernière activité programmée d'un jour est active jusqu'à la première activité du jour suivant. Au démarrage initial, tous les jours de la semaine ont deux activités standard dans **Programme 1 : Confort et Éco**.

Fig.15 Sélectionner le jour de la semaine pour modifier



AD-3002298-01

Fig.16 Sélectionner la plage horaire à modifier

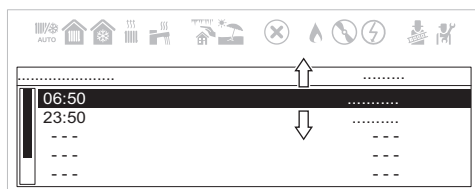

AD-3002299-01

Fig.17 Description de l'édition de la plage horaire

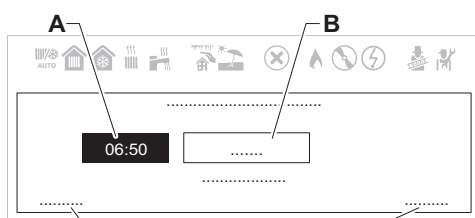

AD-3002300-01

6. Sélectionner le jour de la semaine à modifier.

7. Sélectionner la plage horaire que vous voulez modifier.

💡 Après avoir sélectionné l'activité, vous pouvez régler l'heure de début, sélectionner le type d'activité ou effacer l'activité.

- A Réglage de l'heure de début
- B Sélectionner le type d'activité
- C Effacer l'activité
- D Valider les modifications

8. Régler l'heure de début de l'activité.
9. Sélectionner le type d'activité : **Confort** ou **Éco**.
10. Valider vos modifications.

💡 Si vous ne souhaitez pas enregistrer les modifications d'une activité, appuyer sur le bouton de retour . Si vous souhaitez effacer l'activité du programme, sélectionner **Supprimer**.

6.2.5 Activer un programme horaire ECS

Pour utiliser un programme horaire ECS, il faut activer le mode de fonctionnement **Programmation**. Cette activation s'effectue séparément pour chaque zone.

▶▶ Menu principal > **Réglages utilisateur** > **Réglage Eau Chaude Sanitaire** > **Mode fonctionnement** > **Programmation**

💡 Utiliser le bouton rotatif pour naviguer.
Utiliser le bouton pour confirmer la sélection.

1. Appuyer sur le bouton menu pour accéder au menu principal.
2. Accéder au menu **Réglages utilisateur** .
3. Sélectionner l'option des réglages **Réglage Eau Chaude Sanitaire**.
4. Sélectionner **Mode fonctionnement**.
5. Sélectionner **Programmation**.
6. Sélectionner le programme horaire ECS **Programme 1**, **Programme 2** ou **Programme 3**.
7. Valider le programme sélectionné.

Vous pouvez maintenant accéder à l'écran d'accueil en appuyant de manière prolongée sur le bouton retour , ou accéder au menu principal en appuyant sur le bouton menu .

6.2.6 Copier le programme horaire d'ECS d'un jour de la semaine

Il est possible de copier le programme horaire d'une zone d'un jour de la semaine et de l'appliquer à d'autres jours.

▶▶ Menu principal > **Réglages utilisateur** > **Réglage Eau Chaude Sanitaire** > **Programmes horaires**

💡 Utiliser le bouton rotatif pour naviguer.
Utiliser le bouton pour confirmer la sélection.

Fig.18 Sélectionner le jour de la semaine pour copier



AD-3002298-01

Fig.19 Faire défiler vers le bas et sélectionner Copier à d'autres jours

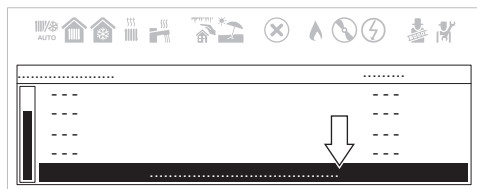

AD-3002301-01

Fig.20 Sélectionner les jours de la semaine dans lesquels copier le programme





AD-3002302-01

1. Sélectionner le jour de la semaine à copier à d'autres jours.
2. Utiliser le bouton rotatif pour faire défiler la liste des activités jusqu'en bas.

3. Sélectionner **Copie vers autres jours**.

4. Sélectionner les jours de la semaine dans lesquels copier le programme.
5. Confirmer la sélection.

Vous pouvez maintenant accéder à l'écran d'accueil en appuyant de manière prolongée sur le bouton retour , ou accéder au menu principal en appuyant sur le bouton menu .

6.3 Liste des paramètres

Tab.23 Tableau des paramètres

Nom	Description	Valeur usine	Mini.	Maxi.	Niveau
AP016	Marche/Arrêt du chauffage	On	-	-	Utilisateur
AP017	Marche/Arrêt de l'eau chaude sanitaire	On	-	-	Utilisateur
AP073	Marche/arrêt du chauffage été-hiver (avec sonde extérieure connectée). Lorsque la température extérieure est supérieure à ce seuil, l'appareil est en mode été et ne démarre pas pour le chauffage central. Lorsque la température extérieure est inférieure à cette température, l'appareil est en mode hiver [°C]	22	10	30	Utilisateur
AP074	Marche/arrêt du chauffage (avec sonde extérieure connectée)	Off	-	-	Utilisateur
AP089	Nom de l'installateur	-	-	-	Utilisateur
AP090	N° tél. installateur	-	-	-	Utilisateur
CP010	Consigne de chauffage [°C] sans sonde de température extérieure	80	25	80	Utilisateur
CP060	Température ambiante requise (°C) dans la zone pendant la période de vacances	6	5	20	Utilisateur
CP070	Limite maximale de température ambiante du circuit en mode réduit qui permet le passage en mode confort [°C]	16	5	30	Utilisateur
CP080	Température (°C) définie par l'activité de l'utilisateur dans la zone.	16	5	30	Utilisateur
CP081	Température (°C) définie par l'activité de l'utilisateur dans la zone.	20	5	30	Utilisateur
CP082	Température (°C) définie par l'activité de l'utilisateur dans la zone.	6	5	30	Utilisateur
CP083	Température (°C) définie par l'activité de l'utilisateur dans la zone.	21	5	30	Utilisateur

Nom	Description	Valeur usine	Mini.	Maxi.	Niveau
CP084	Température (°C) définie par l'activité de l'utilisateur dans la zone.	22	5	30	Utilisateur
CP085	Température (°C) définie par l'activité de l'utilisateur dans la zone.	20	5	30	Utilisateur
CP200	Réglage manuel de la température ambiante (°C).	20	5	30	Utilisateur
CP240	Régler l'effet du thermostat d'ambiance dans la zone	3	0	10	Utilisateur
CP250	Valeur ajoutée pour étalonner la température ambiante. Cette valeur peut être utilisée pour faire correspondre les températures entre l'appareil d'ambiance et un autre dispositif tel qu'une station météo, par exemple.	0	-5	5	Utilisateur
CP320	Mode de fonct du circuit	Manuel	-	-	Utilisateur
CP510	Valeur temporaire de température ambiante définie pour la zone [°C]	20	5	30	Utilisateur
CP550	Mode foyer actif	Off	-	-	Utilisateur
CP570	Programme horaire pour le chauffage/rafraîchissement	Programme 1	-	-	Utilisateur
CP660	Choisir le symbole qui représentera le circuit	Aucun	-	-	Utilisateur
CP730	Facteur de vitesse de montée en température du circuit	Mode normal	-	-	Utilisateur
DP060	Programme horaire sélectionné pour l'eau chaude sanitaire.	Programme 1	-	-	Utilisateur
DP070	Consigne de la température d'eau chaude sanitaire. En cas d'utilisation d'un ballon d'eau chaude et de programmation via le thermostat d'ambiance correspondant au point de consigne de confort [°C] * Selon le marché	(55/60) *	35	(60/65) *	Utilisateur
DP080	Consigne de température réduite pour le ballon d'eau chaude sanitaire (°C).	15	7	50	Utilisateur
DP190	Changement de l'heure de désactivation de la période de chauffage du ballon tampon	-	-	-	Utilisateur
DP200	Mode ECS : Programmation de l'eau chaude sanitaire (disponible uniquement avec thermostat d'ambiance) Manuel (chaudière avec cuve) – Préchauffage actif (chaudière instantanée) ** Antigel (chaudière avec cuve) – Pas de préchauffage (chaudière instantanée)*	Antigel (*)/ Manuel (**)	-	-	Utilisateur
DP337	Consigne de température d'eau chaude sanitaire (ECS) pendant la période de vacances [°C]	10	10	60	Utilisateur
DP357	Délai avant l'alarme de la Zone douche [minutes] Paramètre uniquement disponible en mode « Combi » (disponible avec système de chauffage et production instantanée d'eau chaude sanitaire)	0	0	180	Utilisateur
DP367	Action à effectuer après l'alerte du Circuit Douche Paramètre uniquement disponible en mode « Combi » (disponible avec système de chauffage et production instantanée d'eau chaude sanitaire)	Off	-	-	Utilisateur
DP377	Température souhaitée de l'eau chaude sanitaire pour le mode réduit (°C) Paramètre uniquement disponible en mode « Combi » (disponible avec système de chauffage et production instantanée d'eau chaude sanitaire)	40	20	60	Utilisateur

Tab.24 Tableau des paramètres avec SMART TC°

Nom	Description	Valeur usine	Mini.	Maxi.	Niveau
CP060	Température ambiante requise (°C) dans la zone pendant la période de vacances/protection hors gel	6	5	20	Utilisateur
CP081	Température (°C) définie par l'activité HOME dans la zone	20	5	30	Utilisateur
CP082	Température (°C) définie par l'activité AWAY dans la zone	6	5	30	Utilisateur

Nom	Description	Valeur usine	Mini.	Maxi.	Niveau
CP083	Température (°C) définie par l'activité MORNING dans la zone	21	5	30	Utilisateur
CP084	Température (°C) définie par l'activité EVENING dans la zone	22	5	30	Utilisateur
CP085	Température (°C) définie par l'activité CUSTOM dans la zone	20	5	30	Utilisateur
CP200	Température ambiante requise (°C) pour la zone en mode manuel	20	5	30	Utilisateur
CP240	Régler l'effet du thermostat d'ambiance dans la zone	3	0	10	Utilisateur
CP250	Valeur ajoutée pour étalonner la température ambiante. Cette valeur peut être utilisée pour faire correspondre les températures entre l'appareil d'ambiance et un autre dispositif tel qu'une station météo, par exemple.	0	-5	5	Utilisateur
CP510	Valeur temporaire de température ambiante définie pour la zone [°C]	20	5	30	Utilisateur
CP550	Mode foyer actif	Off	-	-	Utilisateur
CP570	Programme horaire pour le chauffage/rafraîchissement	Programme 1	-	-	Utilisateur
DP060	Programme horaire sélectionné pour l'eau chaude sanitaire.	Programme 1	-	-	Utilisateur
DP080	Consigne de température réduite pour le ballon d'eau chaude sanitaire (°C).	15	7	50	Utilisateur
DP337	Consigne de température d'eau chaude sanitaire (ECS) pendant la période de vacances [°C]	10	10	60	Utilisateur

**Important**

Les réglages usine concernant certains paramètres peuvent être différents selon le marché auquel le produit est destiné.

7 Entretien

7.1 Généralités

La chaudière ne nécessite aucune tâche de maintenance complexe. Nous recommandons néanmoins de l'inspecter fréquemment et d'effectuer la maintenance régulièrement.

La chaudière doit être entretenue par un professionnel qualifié conformément aux réglementations locales et nationales.

- Vérifier que la chaudière n'est pas sous tension.
- Remplacer les pièces usées ou défectueuses par des pièces de rechange d'origine.
- Toujours remplacer tous les joints sur les pièces démontées lors des interventions de contrôle et d'entretien.
- Vérifier que tous les joints d'étanchéité sont bien positionnés (la position est correcte et ils reposent à plat dans la rainure correspondante, qui est étanche à l'eau et à l'air).
- Les éléments électriques ne doivent jamais être en contact avec de l'eau (gouttes, éclaboussures) pendant les interventions de contrôle et d'entretien pour éviter les risques de chocs électriques.

7.2 Message d'entretien

Cette fonction vise à avertir l'utilisateur de la nécessité d'un entretien de l'appareil. Lorsque le symbole  s'affiche à l'écran, un entretien de l'appareil est nécessaire. Contacter votre installateur.

7.3 Instructions d'entretien

Pour garantir dans le temps la sécurité, le bon fonctionnement et l'efficacité optimale de la chaudière, celle-ci doit être inspectée régulièrement par un technicien qualifié. Un entretien minutieux est toujours un gage de sécurité et d'économies pour la gestion de l'installation.

i Important

L'appareil est équipé d'un pressostat hydraulique empêchant le fonctionnement de la chaudière lorsque la pression est trop basse. Si la pression est souvent basse, faire appel à l'aide d'un technicien qualifié.

7.3.1 Remplissage de l'installation

Fig.21 Remplissage de l'installation

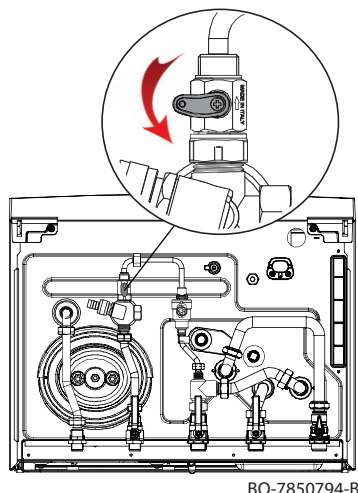
**Attention**

Il est recommandé d'être très attentif lors du remplissage de l'installation de chauffage. Ouvrir notamment les vannes thermostatiques si l'installation en est équipée et laisser l'eau s'écouler tout doucement afin d'éviter la formation d'air à l'intérieur du circuit primaire, jusqu'à ce que la pression de service nécessaire soit atteinte. Enfin, purger tous les radiateurs de l'installation. De Dietrich n'accepte aucune responsabilité pour tout dommage provoqué par la présence de bulles d'air à l'intérieur de l'échangeur thermique en raison d'une application incorrecte ou approximative de la règle qui précède.

1. Avant de remplir l'installation de chauffage, procéder au rinçage.
2. Monter le dispositif anti-refoulement fourni dans le kit comme illustré sur la figure.
3. Tirer doucement le robinet de la platine de raccordement vers le bas pour remplir l'installation comme indiqué dans la figure ci-contre. Ne pas utiliser d'outils pour ce faire, uniquement les mains.
4. Fermer le robinet et vérifier qu'il n'y a pas de fuites d'eau.
5. Pour la purge, activer la fonction comme décrit dans le chapitre « Fonction de purge ».

7.3.2 Purge de l'installation

Fig.22 Purge de l'installation

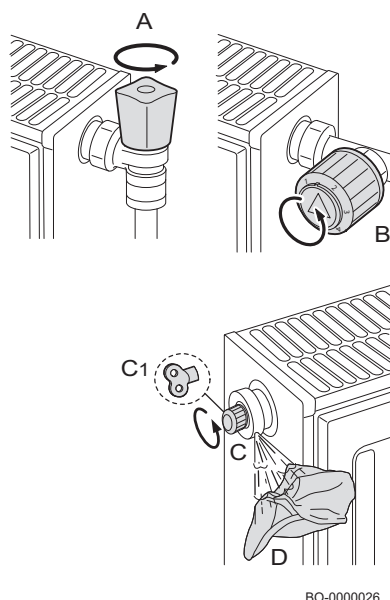

Il est indispensable de purger l'air éventuellement présent dans l'appareil, les conduits ou la robinetterie pour éviter les bruits indésirables susceptibles de se produire lors du chauffage ou du soutirage de l'eau. Pour ce faire, procéder comme suit :

1. Ouvrir les robinets A et B de tous les radiateurs raccordés au système de chauffage.
2. Régler le thermostat d'ambiance sur la température maximale possible.
3. Attendre que les radiateurs soient chauds.
4. Régler le thermostat d'ambiance sur la température minimale possible.
5. Attendre environ dix minutes que les radiateurs se refroidissent.
6. Purger les radiateurs. Commencer par les étages inférieurs.
7. Ouvrir le purgeur, (C) ou (C1), en plaçant un chiffon (D) sur le raccord.
8. Patienter jusqu'à ce que de l'eau sorte du purgeur, puis fermer ce dernier.
9. Placer un chiffon sur le purgeur puis l'ouvrir.

**Important**

Prudence, car l'eau risque d'être encore chaude.

**Important**

Si la pression hydraulique de l'installation de chauffage est inférieure à 0,8 bar, il est recommandé de rétablir la pression (pression hydraulique recommandée pour l'installation comprise entre 1,5 et 2,0 bar).

8 Diagnostic de panne**8.1 Défauts temporaires et permanents**

Trois codes sont affichés à l'écran : deux types de défaut et un type d'avertissement :

1. Avertissement (A)
2. Arrêt temporaire (H)
3. Verrouillage (E)

Le premier élément qui s'affiche à l'écran est une lettre suivie d'un nombre à deux chiffres. Pour les défauts, la lettre indique le type de défaut : temporaire (H) ou permanent (E). Le nombre indiquant le groupe dans lequel le défaut est survenu se classe en fonction de son impact sur le fonctionnement sûr et fiable. Le second élément, qui s'affiche en alternance avec le premier élément, donne un code spécifique au type de défaut survenu et se compose d'un nombre à deux chiffres (voir la liste des défauts ci-après).

1. L'avertissement est codé à l'écran par la lettre "A" suivie de deux nombres séparés par un point "XX . XX" (code de groupe . code spécifique). Le code avant activation d'un défaut est un avertissement qui informe l'utilisateur de ce qu'il doit faire avant qu'un défaut soit généré. Suivre les indications données à l'écran pour empêcher le défaut.
2. Un arrêt temporaire est codé à l'écran par la lettre "H" suivie par deux nombres séparés par un point "XX . XX" (code du groupe . code spécifique). Une anomalie temporaire est un type de défaut qui ne provoque pas de blocage permanent de l'appareil, mais se résout dès que la cause qui l'a générée est éliminée.
3. Un arrêt permanent est codé à l'écran par la lettre "E" suivie par deux nombres séparés par un point "XX . XX" (code du groupe . code spécifique). Un défaut permanent est un défaut qui interrompt le fonctionnement de la chaudière de manière permanente. Après avoir éliminé la cause du blocage, il est nécessaire de réinitialiser le défaut en appuyant pendant deux secondes sur la touche de sélection/confirmation .

Type de code	Format du code	Couleur de l'écran
Avertissement	Axx.xx	Rouge fixe
Blocage	Hxx.xx	Rouge fixe
Arrêt permanent	Exx.xx	Rouge clignotant

i Important

Lors du raccordement d'un thermostat d'ambiance/d'une unité de commande « Open Therm » à la chaudière, le code « 254 » apparaît toujours si un défaut survient. Lire le code de défaut sur l'écran de l'appareil.

i Important

Si des défauts s'affichent de façon répétée, contacter un technicien qualifié.

Le code d'erreur est important pour le diagnostic correct et rapide du défaut et nécessaire pour obtenir une assistance de la part de votre fournisseur.

8.2 Afficher les codes d'erreur

Lorsqu'une erreur se produit dans l'installation, le tableau de commande affiche :

Fig.23 Affichage des codes erreurs

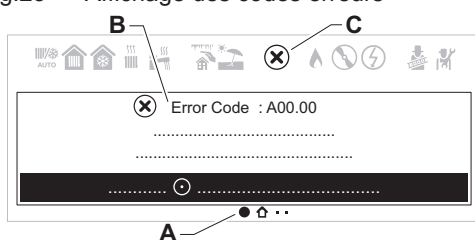

AD-3002326-01

- A Accéder à la page des détails de l'erreur.
- B Afficher un code et un message correspondants.
- C Afficher l'icône d'erreur dans la barre d'état du tableau de commande.

En cas d'erreur, procéder comme suit :

1. Lire le code et le message d'erreur.



Vous pouvez toujours retourner aux détails d'une erreur active à partir de l'écran d'accueil.

2. Appuyer sur le bouton de sélection (⊙) pour afficher plus de détails.
3. Suivre les instructions dans les détails du code d'erreur.
⇒ Le code d'erreur reste visible jusqu'à la résolution du problème.
4. Lorsque le problème ne peut pas être résolu, relever le code d'erreur et contacter l'installateur.

i Important

Seul un professionnel qualifié est autorisé à intervenir sur l'appareil et le système.

8.3 Codes d'erreur de la chaudière

Tab.25 Liste des avertissements

AFFICHAGE	DESCRIPTION DE L'AVERTISSEMENT	CAUSE – Vérification/Solution
A00.34	Sonde extérieure manquante	Vérifier le câblage basse tension Vérifier la carte d'interconnexion Contrôler la sonde de température extérieure Vérifier les dispositifs raccordés à l'installation avec la fonction « menu maintenance avancée » Contrôler/remplacer la carte électronique
A02.06	Pression basse dans le circuit de chauffage	Contrôler la pression de l'installation et rétablir la pression correcte Contrôler la pression du vase d'expansion Vérifier l'étanchéité de la chaudière/de l'installation
A02.18	Mauvaise configuration	Accéder à CN1/CN2 Contrôler/remplacer la carte électronique
A02.33	Erreur de dépassement de la durée maximale de remplissage	Contrôler le câblage du pressostat Contrôler le robinet de remplissage d'eau Contrôler/remplacer la carte électronique Vérifier l'étanchéité de la chaudière/de l'installation
A02.34	Pour le remplissage automatique, l'intervalle de temps minimal entre deux demandes n'a pas été atteint	Contrôler le câblage du pressostat Contrôler le robinet de remplissage d'eau Contrôler/remplacer la carte électronique Vérifier l'étanchéité de la chaudière/de l'installation
A02.36	Dispositif fonctionnel déconnecté	DÉFAUT DE COMMUNICATION Lancer la fonction d'autodétection
A02.37	Dispositif fonctionnel passif déconnecté	DÉFAUT DE COMMUNICATION Lancer la fonction d'autodétection
A02.45	Erreur de connexion	DÉFAUT DE COMMUNICATION Lancer la fonction d'autodétection
A02.46	Erreur de priorité de dispositif	DÉFAUT DE COMMUNICATION Lancer la fonction d'autodétection
A02.48	Erreur de configuration de la fonction de l'unité	ERREUR DE RACCORDEMENT ÉLECTRIQUE Lancer la fonction d'autodétection Vérifier les branchements électriques des appareils externes.
A02.49	Echec de l'initialisation du nœud	ERREUR DE RACCORDEMENT ÉLECTRIQUE Lancer la fonction d'autodétection Vérifier les branchements électriques des appareils externes.
A02.55	Numéro de série incorrect ou absent	Contacteur le service après-vente
A02.76	Mémoire interne réservée pour la personnalisation complète des paramètres. Aucune modification supplémentaire ne peut être effectuée	Contacteur le service après-vente
A02.80	Pas de résistance de terminaison sur le bus	Vérifier la présence de la résistance de terminaison sur le bus
A05.95	Une brève interruption du signal de flamme a été détectée	
A08.02	Erreur d'écoulement du temps de douche	Vérifier le bus de communication Vérifier que l'appareil d'ambiance est raccordé Contrôler/remplacer la carte électronique

Tab.26 Liste des défauts temporaires

AFFICHAGE	DESCRIPTION DES DÉFAUTS TEMPORAIRES	CAUSE – Vérification/Solution <i>Un installateur est nécessaire pour la plupart des contrôles et des solutions.</i>
H00.42	Capteur de pression ouvert/défectueux ou pression trop élevée	ERREUR CAPTEUR PRESSION EAU Contrôler ou remplacer le capteur de pression d'eau Contrôler le câblage du capteur de pression d'eau Contrôler ou remplacer la carte électronique principale Contrôler la pression de l'installation
H00.81	Sonde de température ambiante manquante	Vérifier le bus de communication Vérifier que l'appareil d'ambiance est raccordé Contrôler/remplacer la carte électronique
H01.00	Erreur temporaire de communication sur la carte électronique	L'erreur est résolue automatiquement
H01.05	Différence maximale de température entre la température de départ et la température de retour atteinte	CIRCULATION INSUFFISANTE Contrôler la circulation de la chaudière/de l'installation Activer un cycle de dégazage manuel Contrôler la pression de l'installation AUTRES CAUSES Contrôler l'état de propreté de l'échangeur Vérifier le fonctionnement des sondes de température Contrôler le raccordement des sondes de température
H01.08	La température de départ augmente trop rapidement dans l'installation de chauffage.	CIRCULATION INSUFFISANTE Contrôler la circulation de la chaudière/de l'installation Activer un cycle de purge manuelle Contrôler la pression de l'installation AUTRES CAUSES Contrôler l'état de propreté de l'échangeur Vérifier le fonctionnement des sondes de température Contrôler le raccordement des sondes de température
H01.14	Valeur de température maximale de départ ou de retour atteinte	CIRCULATION INSUFFISANTE Contrôler les sondes de départ et de retour Contrôler la circulation de la chaudière/de l'installation Activer un cycle de purge manuelle
H01.18	Aucune circulation d'eau (temporaire)	CIRCULATION INSUFFISANTE Contrôler la pression de l'installation Activer un cycle de purge manuelle Vérifier le fonctionnement de la pompe Contrôler la circulation de la chaudière/de l'installation ERREUR DE SONDE DE TEMPÉRATURE Vérifier le fonctionnement des sondes de température Contrôler le raccordement des sondes de température
H01.21	Augmentation de température de départ trop rapide pendant la production d'ECS.	CIRCULATION INSUFFISANTE Contrôler la pression de l'installation Activer un cycle de purge manuelle Vérifier le fonctionnement de la pompe Contrôler la circulation de la chaudière/de l'installation ERREUR DE SONDE DE TEMPÉRATURE Vérifier le fonctionnement des sondes de température Contrôler le raccordement des sondes de température
H02.00	Réinitialisation en cours.	Le défaut se résout de lui-même
H02.02	En attente de la saisie des paramètres de configuration (CN1,CN2)	CONFIGURATION MANQUANTE CN1/CN2 Configurer CN1/CN2
H02.03	Saisie des paramètres de configuration (CN1,CN2) incorrecte	ERREUR DE CONFIGURATION POUR LES PARAMÈTRES CN1–CN2 Vérifier la configuration CN1/CN2 Configurer CN1/CN2 correctement
H02.04	Impossible de lire les paramètres de la carte électronique	ERREUR CARTE ÉLECTRONIQUE PRINCIPALE Configurer CN1/CN2 Remplacer CSU (mémoire de configuration externe) Remplacer la carte électronique principale

AFFICHAGE	DESCRIPTION DES DÉFAUTS TEMPORAIRES	CAUSE – Vérification/Solution <i>Un installateur est nécessaire pour la plupart des contrôles et des solutions.</i>
H02.05	Mémoire des paramètres non compatible avec le type de carte électronique de la chaudière.	Contacter le professionnel qualifié
H02.07	Basse pression dans le circuit de chauffage (remplissage d'eau requis).	ERREUR CAPTEUR PRESSION EAU Contrôler la pression de l'installation Contrôler la pression du vase d'expansion Activer un cycle de dégazage manuel Vérifier le fonctionnement de la pompe Contrôler la circulation de la chaudière/de l'installation ERREUR DE SONDE Vérifier le fonctionnement des sondes de température Contrôler le raccordement des sondes de température
H02.12	Défaut de l'entrée bloquante de déverrouillage (RL) de la chaudière	DÉFAUT D'ENTRÉE BLOQUANTE DE LA CHAUDIÈRE Contrôler que le contact RL (évacuation) est ouvert Vérifier l'appareil externe qui commande l'entrée de l'évacuation
H02.31	L'appareil nécessite le remplissage automatique du système dû à la basse pression	DEMANDE DE REMPLISSAGE POUR LA CHAUDIÈRE / LE SYSTÈME (ACTIVATION MANUELLE) Activer le remplissage automatique Contrôler la pression du vase d'expansion Vérifier l'étanchéité de la chaudière/de l'installation
H02.38	Nombre maximal de cycles de remplissage automatique atteint	ERREUR DE REMPLISSAGE AUTOMATIQUE DE LA CHAUDIÈRE/DU SYSTÈME Le nombre maximal de remplissages automatiques autorisés a été atteint Vérifier l'étanchéité de la chaudière/de l'installation Contacter le service après-vente
H02.70	Echec du test de récupération de chaleur de l'unité extérieure	Erreur d'accessoire de la carte électronique SCB-09 Vérifier l'appareil relié au contact X9
H03.00	Aucune donnée d'identification pour le dispositif de sécurité de la chaudière	DÉFAUT DE CARTE ÉLECTRONIQUE Remplacer la carte électronique principale
H03.01	Défaut de communication dans le logiciel de confort (défaut interne dans la carte électronique de la chaudière)	DÉFAUT DE CARTE ÉLECTRONIQUE Remplacer la carte électronique principale
H03.02	Perte temporaire de flamme	PROBLÈME D'ÉLECTRODE Vérifier les raccordements électriques de l'électrode Contrôler l'état des électrodes ALIMENTATION EN GAZ Vérifier la pression d'alimentation en gaz Contrôler l'étalonnage du bloc gaz CONDUIT D'ÉVACUATION DES FUMÉES Contrôler l'admission d'air et le terminal d'évacuation des fumées AUTRES CAUSES Contrôler la tension d'alimentation.
H03.05	Arrêt interne	DÉFAUT DE CARTE ÉLECTRONIQUE Contrôler/remplacer la carte électronique d'interconnexion Accéder à CN1/CN2 Contrôler/remplacer la carte électronique
H03.08	Fausse flamme	PROBLÈME D'ÉLECTRODE Vérifier les raccordements électriques de l'électrode Contrôler l'état des électrodes FAUSSE FLAMME Contrôler le circuit de mise à la terre Contrôler la tension d'alimentation. DÉFAUT DE CARTE ÉLECTRONIQUE Contrôler/remplacer la carte électronique

AFFICHAGE	DESCRIPTION DES DÉFAUTS TEMPORAIRES	CAUSE – Vérification/Solution <i>Un installateur est nécessaire pour la plupart des contrôles et des solutions.</i>
H03.09	Basse tension	DÉFAUT D'ALIMENTATION ÉLECTRIQUE Vérifier l'alimentation électrique de la chaudière Contrôler/remplacer la carte électronique
H03.17	Défaut dans système de régulation du gaz	DÉFAUT DE CARTE ÉLECTRONIQUE Accéder à CN1/CN2 Contrôler/remplacer la carte électronique
H03.26	Demande d'étalonnage de la chaudière	DEMANDE D'ÉTALONNAGE Régler la fonction d'étalonnage manuel de la chaudière Contrôler/remplacer la carte électronique
H03.28	Erreur de synchronisation	DÉFAUT D'ALIMENTATION ÉLECTRIQUE Vérifier la fréquence d'alimentation électrique de la chaudière
H03.31	Défaut de cheminée obstruée	DÉFAUT DU CONDUIT D'ÉVACUATION DES FUMÉES Contrôler l'admission d'air et le terminal d'évacuation des fumées Activer l'étalonnage manuel
H03.254	Erreur inconnue	DÉFAUT INDÉFINI Contrôler/remplacer la carte électronique Vérifier l'alimentation électrique de la chaudière Vérifier les interférences électromagnétiques de l'alimentation électrique de la chaudière
H03.54	Erreur inconnue	DÉFAUT INDÉFINI Contrôler/remplacer la carte électronique Vérifier l'alimentation électrique de la chaudière Vérifier les interférences électromagnétiques de l'alimentation électrique de la chaudière
H20.36	Échec de l'étalonnage manuel	PROBLÈME D'ÉLECTRODE Vérifier les raccordements électriques de l'électrode Contrôler l'état des électrodes ALIMENTATION EN GAZ Vérifier la pression d'alimentation en gaz Contrôler le réglage CONDUIT D'ÉVACUATION DES FUMÉES Contrôler l'admission d'air et le terminal d'évacuation des fumées AUTRES CAUSES Contrôler la tension d'alimentation électrique Contrôler/remplacer la carte électronique Vérifier que l'échange de chaleur est suffisant pendant l'étalonnage
H20.39	Aucun étalonnage primaire	ÉTALONNAGE NÉCESSAIRE Si l'étalonnage primaire n'a pas été terminé, l'étalonnage manuel doit être effectué. Contrôler/remplacer la carte électronique
H20.40	Pas de configuration du gaz	TYPE DE GAZ Si l'étalonnage primaire n'a pas été terminé, l'étalonnage manuel doit être effectué et le type de gaz utilisé doit être saisi. Contrôler/remplacer la carte électronique

Tab.27 Liste des défauts permanents (arrêt de la chaudière, réinitialisation requise)

AFFICHAGE	DESCRIPTION DES ANOMALIES PERMANENTES (REINITIALISATION REQUISE)	CAUSE – Vérification/Solution <i>Un installateur est nécessaire pour la plupart des contrôles et des solutions.</i>
E00.04	Sonde de température du retour non connectée à l'allumage de la chaudière (lorsque la chaudière se met en marche, la carte électronique détecte si la sonde est présente et connectée)	PROBLÈME DE SONDE/RACCORDEMENT Contrôler le raccordement de la sonde/carte électronique Contrôler le fonctionnement de la sonde de température Mesure de la valeur ohmique
E00.05	Sonde de température de retour en court-circuit	PROBLÈME DE SONDE/RACCORDEMENT Contrôler le raccordement de la sonde/carte électronique Contrôler le fonctionnement de la sonde de température Mesure de la valeur ohmique
E00.06	Sonde de retour non connectée pendant le fonctionnement de la chaudière (la carte électronique a détecté que la sonde s'était débranchée pendant le fonctionnement de la chaudière)	PROBLÈME DE SONDE/RACCORDEMENT Contrôler le raccordement de la sonde/carte électronique Contrôler le fonctionnement de la sonde de température Mesurer la valeur de la résistance
E00.07	Température excessive de la sonde de retour	PROBLÈME DE SONDE/RACCORDEMENT Contrôler le raccordement de la sonde/carte électronique Contrôler le fonctionnement de la sonde de température Mesurer la valeur de la résistance
E00.16	Sonde de température du préparateur d'eau chaude sanitaire non raccordée	PROBLÈME DE SONDE/RACCORDEMENT Contrôler le raccordement de la sonde/carte électronique Contrôler le fonctionnement de la sonde de température Mesurer la valeur de la résistance Lors du retrait d'un ballon d'eau chaude sanitaire, saisir le réglage DP150=MARCHE
E00.17	Sonde de température du préparateur d'eau chaude sanitaire en court-circuit	PROBLÈME DE SONDE/RACCORDEMENT Contrôler le raccordement de la sonde/carte électronique Contrôler le fonctionnement de la sonde de température Mesurer la valeur de la résistance
E00.40	Entrée du capteur de pression d'eau ouverte	DÉFAUT DE CAPTEUR DE PRESSION HYDRAULIQUE Contrôler la pression de l'installation et rétablir la pression correcte Contrôler la pression du vase d'expansion Vérifier l'étanchéité de la chaudière/de l'installation
E00.41	Entrée du capteur de pression d'eau fermée	DÉFAUT DE CAPTEUR DE PRESSION HYDRAULIQUE Contrôler la pression de l'installation et rétablir la pression correcte Contrôler la pression du vase d'expansion Vérifier l'étanchéité de la chaudière/de l'installation
E00.44	Sonde ECS ouverte	PROBLÈME DE SONDE/RACCORDEMENT Contrôler le raccordement de la sonde/carte électronique Contrôler le fonctionnement de la sonde de température Mesure de la valeur ohmique
E00.45	Sonde d'ECS en court-circuit	PROBLÈME DE SONDE/RACCORDEMENT Contrôler le raccordement de la sonde/carte électronique Contrôler le fonctionnement de la sonde de température Mesurer la valeur de la résistance
E01.12	La température mesurée par la sonde de retour est supérieure à la température de départ.	PROBLÈME DE SONDE/RACCORDEMENT Vérifier que les sondes sont placées dans le bon sens Vérifier que la sonde de départ est à la bonne position Contrôler la température de retour dans la chaudière Contrôler le fonctionnement des sondes SI LE PROBLÈME PERSISTE 1- Réinitialiser CN1/CN2 2- Remplacer la carte électronique

AFFICHAGE	DESCRIPTION DES ANOMALIES PERMANENTES (REINITIALISATION REQUISE)	CAUSE – Vérification/Solution <i>Un installateur est nécessaire pour la plupart des contrôles et des solutions.</i>
E01.17	Aucune circulation d'eau (permanent)	CIRCULATION INSUFFISANTE Contrôler la pression de l'installation Activer un cycle de dégazage manuel Vérifier le fonctionnement de la pompe Contrôler la circulation de la chaudière/de l'installation ERREUR DE SONDE Vérifier le fonctionnement des sondes de température Contrôler le raccordement des sondes de température
E01.20	Température maximale des fumées atteinte	ÉCHANGEUR CÔTÉ FUMÉES OBSTRUÉ Contrôler l'état de propreté de l'échangeur
E02.15	Temps minimum pour la reconnaissance de la clé CSU dépassé	DÉLAI DÉPASSÉ DE LA CLÉ CSU Clé non raccordée ou non reconnue
E02.17	Erreur permanente de communication sur la carte électronique	ERREUR CARTE ÉLECTRONIQUE PRINCIPALE Vérifier les interférences électromagnétiques Contacter le service après-vente
E02.32	Temps écoulé pour le remplissage automatique	DÉFAUT DE CARTE ÉLECTRONIQUE Contrôler le câblage du pressostat Contrôler le robinet de remplissage d'eau Contrôler/remplacer la carte électronique
E02.35	Dispositif de sécurité critique déconnecté	DÉFAUT DE COMMUNICATION Lancer la fonction d'auto-détection (paramètre AD)
E02.39	Augmentation de pression insuffisante après un remplissage automatique	DÉFAUT DE CARTE ÉLECTRONIQUE Contrôler le câblage du pressostat Contrôler le robinet de remplissage d'eau Contrôler/remplacer la carte électronique Vérifier l'étanchéité de la chaudière/de l'installation
E02.47	Connexion impossible au dispositif externe	ERREUR DE RACCORDEMENT ÉLECTRIQUE Lancer la fonction d'auto-détection (réglage AD) Vérifier les branchements électriques des appareils externes.
E04.00	Défaut des réglages de sécurité	ERREUR CARTE ÉLECTRONIQUE PRINCIPALE Remplacer la carte électronique principale
E04.01	Court-circuit de la sonde de température de départ	PROBLÈME DE SONDE/RACCORDEMENT Contrôler le raccordement de la sonde/carte électronique Contrôler le fonctionnement de la sonde
E04.02	Sonde de température de départ débranchée	PROBLÈME DE SONDE/RACCORDEMENT Contrôler le raccordement de la sonde/carte électronique Contrôler le fonctionnement de la sonde
E04.03	Température de départ maximale dépassée	CIRCULATION INSUFFISANTE Contrôler la circulation de la chaudière/de l'installation Activer un cycle de dégazage manuel Contrôler le fonctionnement des sondes
E04.04	Sonde des gaz de combustion court-circuitée	DYSFONCTIONNEMENT DE LA SONDE DE FUMÉES Contrôler le fonctionnement de la sonde de fumées Contrôler le raccordement de la sonde/carte électronique
E04.05	Sonde de fumées débranchée	PROBLÈME DE SONDE/RACCORDEMENT Contrôler le fonctionnement de la sonde de fumées Contrôler le raccordement de la sonde/carte électronique
E04.06	Température critique des fumées atteinte	OBSTRUCTION DE LA CHEMINÉE Vérifier si quelque chose obstrue la cheminée DYSFONCTIONNEMENT DE LA SONDE DE FUMÉES Contrôler le fonctionnement de la sonde

AFFICHAGE	DESCRIPTION DES ANOMALIES PERMANENTES (REINITIALISATION REQUISE)	CAUSE – Vérification/Solution <i>Un installateur est nécessaire pour la plupart des contrôles et des solutions.</i>
E04.07	Différence maximale atteinte entre les températures de départ	PROBLÈME DE SONDE Vérifier que la sonde est correctement positionnée Vérifier que la sonde fonctionne correctement CIRCULATION INSUFFISANTE Contrôler la pression de l'installation Activer un cycle de dégazage manuel Vérifier le fonctionnement de la pompe Contrôler la circulation de la chaudière/de l'installation
E04.10	Le brûleur n'est pas parvenu à s'allumer après cinq tentatives.	ALIMENTATION EN GAZ Vérifier la pression d'alimentation en gaz Contrôler le raccordement électrique du bloc gaz Contrôler l'étalonnage du bloc gaz Contrôler le fonctionnement du bloc gaz PROBLÈME D'ÉLECTRODE Vérifier les raccordements électriques de l'électrode Contrôler l'état des électrodes AUTRES CAUSES Contrôler le fonctionnement du ventilateur Vérifier l'état de l'évacuation des fumées (présence d'obstructions)
E04.11	Échec du test du bloc gaz VPS	CÂBLAGE/BLOC GAZ Remplacer le câblage. Remplacer le bloc gaz.
E04.12	Echec de l'allumage pour la détection de fausse flamme	ÉCHEC DE FLAMME Contrôler le circuit de mise à la terre Contrôler la tension d'alimentation.
E04.13	Pale du ventilateur bloquée	PROBLÈME DE VENTILATEUR/CARTE ÉLECTRONIQUE Contrôler le raccordement entre la carte électronique et le ventilateur Remplacer l'unité air-gaz
E04.14	Défaut de combustion	PROBLÈME D'ÉLECTRODE Vérifier les raccordements électriques de l'électrode Contrôler l'état des électrodes ALIMENTATION EN GAZ Vérifier la pression d'alimentation en gaz Contrôler l'étalonnage du bloc gaz CONDUIT D'ÉVACUATION DES FUMÉES Contrôler l'admission d'air et le terminal d'évacuation des fumées Contrôler la tension d'alimentation électrique
E04.15	Défaut de fumées obstruées	PROBLÈME D'ÉLECTRODE Vérifier les raccordements électriques de l'électrode Contrôler l'état des électrodes Lancer un étalonnage manuel CONDUIT D'ÉVACUATION DES FUMÉES Contrôler l'admission d'air et le terminal d'évacuation des fumées Contrôler la tension d'alimentation.
E04.17	Défaut au niveau du circuit de commande de la vanne gaz	ERREUR CARTE ÉLECTRONIQUE PRINCIPALE Remplacer la carte électronique principale Remplacer le bloc gaz
E04.18	La température départ est inférieure à la température minimale	PROBLÈME DE SONDE/RACCORDEMENT Contrôler le raccordement de la sonde/carte électronique Contrôler le fonctionnement de la sonde
E04.23	Blocage interne de la communication	BLOC VANNE GAZ Contrôler/remplacer le câblage du bloc vanne gaz Contrôler/remplacer le bloc vanne gaz ERREUR CARTE ÉLECTRONIQUE PRINCIPALE Remplacer la carte électronique principale Couper l'alimentation électrique, la rétablir, puis REINITIALISER

AFFICHAGE	DESCRIPTION DES ANOMALIES PERMANENTES (REINITIALISATION REQUISE)	CAUSE – Vérification/Solution <i>Un installateur est nécessaire pour la plupart des contrôles et des solutions.</i>
E04.24	Erreur de détection de la famille de gaz	<p>PROBLÈME D'ÉLECTRODE Vérifier les raccordements électriques de l'électrode Contrôler l'état des électrodes</p> <p>ALIMENTATION EN GAZ Vérifier la pression d'alimentation en gaz Contrôler l'étalonnage du bloc gaz</p> <p>CONDUIT D'ÉVACUATION DES FUMÉES Contrôler l'admission d'air et le terminal d'évacuation des fumées</p> <p>AUTRES CAUSES Contrôler la tension d'alimentation. Saisir le type de gaz correct</p>
E04.25	Erreur de perte de flamme pendant le délai de sécurité	<p>PROBLÈME D'ÉLECTRODE Vérifier les raccordements électriques de l'électrode Contrôler l'état des électrodes</p> <p>ALIMENTATION EN GAZ Vérifier la pression d'alimentation en gaz Contrôler l'étalonnage du bloc gaz</p> <p>CONDUIT D'ÉVACUATION DES FUMÉES Contrôler l'admission d'air et le terminal d'évacuation des fumées</p> <p>AUTRES CAUSES Contrôler la tension d'alimentation. Saisir le type de gaz correct</p>
E04.26	Erreur d'allumage	<p>PROBLÈME D'ÉLECTRODE Vérifier les raccordements électriques de l'électrode Contrôler l'état des électrodes</p> <p>ALIMENTATION EN GAZ Vérifier la pression d'alimentation en gaz Contrôler l'étalonnage du bloc gaz</p> <p>CONDUIT D'ÉVACUATION DES FUMÉES Contrôler l'admission d'air et le terminal d'évacuation des fumées</p> <p>AUTRES CAUSES Contrôler la tension d'alimentation. Saisir le type de gaz correct</p>
E04.27	Erreur de bloc gaz ouvert avec détection de flamme	<p>PROBLÈME D'ÉLECTRODE Vérifier les raccordements électriques de l'électrode Contrôler l'état des électrodes</p> <p>ALIMENTATION EN GAZ Vérifier la pression d'alimentation en gaz Contrôler l'étalonnage du bloc gaz</p> <p>CONDUIT D'ÉVACUATION DES FUMÉES Contrôler l'admission d'air et le terminal d'évacuation des fumées</p> <p>AUTRES CAUSES Contrôler la tension d'alimentation. Saisir le type de gaz correct</p>
E04.28	Défaut de retour du bloc gaz	<p>BLOC GAZ Contrôler/remplacer la carte électronique Contrôler/remplacer le bloc gaz Contrôler/remplacer le câblage du bloc gaz</p>
E04.29	Nombre maximal autorisé de réinitialisations atteint	<p>Mettre l'alimentation électrique à l'arrêt, la remettre en marche, puis RÉINITIALISER Contrôler/remplacer la carte électronique principale</p>
E04.50	Défaut du bloc gaz	<p>BLOC GAZ Contrôler/remplacer la carte électronique Contrôler/remplacer le bloc gaz Contrôler/remplacer le câblage du bloc gaz</p>
E04.54	Erreur inconnue	<p>ERREUR CARTE ÉLECTRONIQUE PRINCIPALE Vérifier les raccordements électriques</p>

AFFICHAGE	DESCRIPTION DES ANOMALIES PERMANENTES (REINITIALISATION REQUISE)	CAUSE – Vérification/Solution <i>Un installateur est nécessaire pour la plupart des contrôles et des solutions.</i>
E04.250	Défaut du bloc gaz	BLOC GAZ Contrôler/remplacer la carte électronique Contrôler/remplacer le bloc gaz Contrôler/remplacer le câblage du bloc gaz
E04.254	Erreur inconnue	ERREUR CARTE ÉLECTRONIQUE PRINCIPALE Vérifier les raccordements électriques

9 Mise au rebut

9.1 Mise au rebut et recyclage

L'appareil se compose de multiples composants fabriqués dans plusieurs matériaux différents, comme l'acier, le cuivre, le plastique, la fibre de verre, l'aluminium, le caoutchouc, etc.

DÉSASSEMBLAGE ET MISE AU REBUT DE L'APPAREIL (DIRECTIVE DEEE)

Après son démontage, l'appareil ne doit pas être jeté dans les déchets municipaux en mélange.

Ce type de déchet doit être trié pour que les matériaux qui composent l'appareil puissent être récupérés et réutilisés.

Contactez votre administration locale pour plus d'informations sur les dispositifs de recyclage à votre disposition.

Un traitement incorrect des déchets peut générer potentiellement des effets négatifs sur l'environnement et la santé humaine.

Lorsqu'un ancien appareil est remplacé par un nouveau, le vendeur est tenu légalement de le reprendre et de le mettre au rebut gratuitement.

Le symbole  figurant sur l'appareil indique qu'il est interdit de jeter l'appareil dans les déchets municipaux en mélange.



Avertissement

Le démontage et la mise au rebut de l'appareil doivent être effectués par un professionnel qualifié conformément aux réglementations locales et nationales en vigueur.



MW-1002249-1

10 Environnement

10.1 Économie d'énergie

Réglage du chauffage

Régler la température de départ de l'appareil selon le type d'installation. Pour les installations équipées de radiateurs, nous recommandons de régler la température de départ de l'eau de chauffage autour de 60 °C et d'augmenter cette température uniquement si le niveau de confort souhaité n'est pas atteint. Pour les installations équipées de planchers rayonnants, ne pas excéder la température recommandée par le concepteur de l'installation. Nous recommandons l'utilisation d'une sonde externe et/ou d'un tableau de commande pour régler la température de départ automatiquement en fonction des conditions atmosphériques ou de la température ambiante. Seule la quantité de chaleur réellement requise sera produite. Régler la température ambiante sans surchauffer les pièces. Chaque degré de température en plus augmente la consommation énergétique d'environ 6 %. Vous devez également régler la température ambiante en fonction de l'utilisation des pièces. Les chambres ou pièces qui ne sont pas utilisées régulièrement, par exemple, peuvent être moins chauffées que les autres. Utiliser la programmation horaire (si disponible) et baisser la température ambiante de 5 °C environ pendant la nuit. Baisser davantage la température ne permettra pas de réaliser plus d'économies. Baisser davantage la température uniquement en prévision d'une période d'absence prolongée (pour les vacances, par exemple). Ne pas couvrir les radiateurs pour ne pas gêner la circulation de l'air. Ne pas laisser les fenêtres entrouvertes pour aérer les pièces. Les ouvrir en grand pendant une courte période.

Régler la température de l'eau chaude sanitaire

En réglant la température de l'eau sanitaire de sorte à ne pas avoir à ajouter d'eau froide, vous réaliserez des économies. Chaque degré supplémentaire gaspille de l'énergie et accroît la formation de tartre (principale cause de panne des appareils).

11 Annexes

11.1 Fiche de produit - Chaudières mixtes

Tab.28 Fiche de produit des chaudières mixtes

MCR 2		35 BIC
Chauffage des locaux – application à température		Moyen
Chauffage de l'eau - Profil de soutirage fixe		XL
Chauffage des locaux - Classe d'efficacité énergétique saisonnière		A
Chauffage de l'eau - Classe d'efficacité énergétique		A
Puissance calorifique nominale (<i>Prated ou Psup</i>)	kW	24
Chauffage des locaux - consommation annuelle d'énergie	GJ	74
Chauffage de l'eau - consommation annuelle d'énergie	kWh ⁽¹⁾ GJ ⁽²⁾	29 18
Chauffage des locaux – Efficacité énergétique saisonnière	%	94
Efficacité énergétique pour le chauffage de l'eau	%	81
Niveau de puissance acoustique L _{WA} à l'intérieur	dB	50
(1) Électricité (2) Combustible		

11.2 Fiche de produit - Régulateurs de température

Tab.29 Fiche de produit pour les régulateurs de température

SMART TC°		Pour une utilisation avec les dispositifs de chauffage modulant	Pour une utilisation avec les dispositifs de chauffage MARCHÉ/ARRÊT
Classe		V	IV
Contribution à l'efficacité énergétique pour le chauffage des locaux	%	3	2

Notice originale - © Copyright

Toutes les informations techniques contenues dans la présente notice ainsi que les dessins et schémas électriques sont notre propriété et ne peuvent être reproduits sans notre autorisation écrite préalable. Sous réserve de modifications.

DE DIETRICH
FRANCE

Direction de la Marque
57, rue de la Gare - F-67580 Mertzwiller
www.dedietrich-thermique.fr

DE DIETRICH SERVICE
AT

 0800 / 201608 freecall
www.dedietrich-heiztechnik.com

VAN MARCKE NV
BE

LAR Blok Z, 5
B- 8511 KORTRIJK
 +32 (0)56/23 75 11
www.vanmarcke.com

MEIER TOBLER AG
CH

Bahnstrasse 24 - CH - 8603 SCHWERZENBACH
 +41 (0) 44 806 41 41
 info@meiertobler.ch
+41 (0)8 00 846 846  Serviceline
www.meiertobler.ch

MEIER TOBLER SA
CH

Chemin de la Veyre-d'En-Haut B6,
CH -1806 St-Légier-La-Chiésaz
 +41 (0) 21 943 02 22
 info@meiertobler.ch
+41 (0)8 00 846 846  Serviceline
www.meiertobler.ch

DE DIETRICH
CN

UNIT 1006 , CBD International
Mansion, No.16 Yong An Dong li,
Chaoyang District, 100022, Beijing China
 +400 6688700
 +86 10 6588 4834
 contactBJ@dedietrich.com.cn
www.dedietrich-heating.com

BDR THERMEA Czech Republic s.r.o
CZ

Jeseniova 2770/56 - 130 00 Praha 3
 +420 271 001 627
 dedietrich@bdrthermea.cz
www.dedietrich.cz

HS Tarm A/S
DK

Smedevvej 2
DK- 6880 Tarm, Denmark
 +45 97 37 15 11
 info@hstarm.dk
www.hstarm.dk

De Dietrich 
SERVICE CONSOMMATEURS

0 809 400 320 

DE DIETRICH THERMIQUE IBERIA S.L.U.
ES

C/Salvador Espriu, 11
08908 L'HOSPITALET de LLOBREGAT
 +34 902 030 154
 info@dedietrichthermique.es
www.dedietrich-calefaccion.es

DUEDI S.r.l
IT

Distributore Ufficiale Esclusivo
De Dietrich-Thermique Italia Via Maestri del Lavoro, 16
12010 San Defendente di Cervasca (CN)
 +39 0171 857170
 +39 0171 687875
 info@duediclina.it
www.duediclina.it



NEUBERG S.A.
LU

39 rue Jacques Stas - B.P.12
L- 2549 LUXEMBOURG
 +352 (0)2 401 401
www.neuberg.lu
www.dedietrich-heating.com

DE DIETRICH
Technika Grzewcza sp. z o.o.
PL

ul. Północna 15-19, 54-105 Wrocław
 +48 71 71 27 400
 biuro@dedietrich.pl
801 080 881 
www.facebook.com/DeDietrichPL
www.dedietrich.pl

ООО «БДР ТЕРМИЯ РУС»
RU

129164, Россия, г. Москва
Зубарев переулок, д. 15/1
Бизнес-центр «Чайка Плаза», офис 309
 8 800 333-17-18
 info@dedietrich.ru
www.dedietrich.ru

BDR THERMEA (SLOVAKIA) s.r.o
SK

Hroznová 2318-911 05 Trenčín
 +421 907 790 221
 info@baxi.sk
www.dedietrichsk.sk



De Dietrich 

