

# CLIM'UP

## POMPES À CHALEUR AIR/AIR RÉVERSIBLES MONO-SPLIT ET MULTI-SPLIT



CLIM'UP SMART  
20 à 70

mono-split mural



CLIM'UP CONSOLE  
35 à 50

mono-split console



CLIM'UP MULTI  
2 à 5 pièces

multi-split mural et  
console

### • CLIM'UP SMART

Climatisation réversible mono-split murale de 2 à 7 kW, composée d'une unité intérieure UMS et d'une unité extérieure MOSE

### • CLIM'UP CONSOLE

Climatisation réversible mono-split console de 3,5 à 5 kW, composée d'une unité intérieure UCEM et d'une unité extérieure MOSCE2

### • CLIM'UP MULTI :

Climatisation réversible multi-split de 4 à 12 kW pour climatiser jusqu'à 5 pièces, composée d'unités intérieures UMS et UCEM et d'une unité extérieure MUSE



Chauffage et climatisation



Pompe à chaleur air/air



Électricité (énergie fournie au compresseur)



Énergie renouvelable naturelle et gratuite

## CONDITIONS D'UTILISATION

Températures limites de fonctionnement  
**en mode chaud**

- Air extérieur: -15 °C/+30 °C
- Air intérieur: +30 °C

**en mode climatisation**

- Air extérieur: -10 °C/+52 °C
- Air intérieur: +16 °C

**Clim'Up Smart et Clim'Up Console** sont des gammes de pompes à chaleur Air / Air mono-split pour le chauffage et la climatisation par air soufflé.

**Clim'Up Multi** est une gamme de pompes à chaleur multi-split pour le chauffage et la climatisation par air soufflé de plusieurs pièces.

Simple et performante les gammes Clim'Up se distinguent par leur compacité et leurs performances SCOP jusqu'à 4,1 et SEER jusqu'à 6,8.

La version multi-split permet de raccorder sur une même unité extérieure jusqu'à 5 unités intérieures pouvant être montées dans des pièces différentes.

Chacune des unités intérieures peut être pilotée par une télécommande infra-rouge programmable ou une télécommande filaire.

# SOMMAIRE

3	INTRODUCTION
4	PRÉSENTATION DES GAMMES MONO-SPLIT
4	LES + PRODUITS DES CLIM'UP SMART ET CLIM'UP CONSOLE
5	LES DIFFÉRENTS MODÈLES MONO-SPLIT PROPOSÉS
6	TABLEAUX DES CARACTÉRISTIQUES TECHNIQUES (MONO-SPLIT):
6	CARACTÉRISTIQUES TECHNIQUES DES MONO-SPLIT MURALES
7	CARACTÉRISTIQUES TECHNIQUES DES MONO-SPLIT CONSOLE
8	TABLEAUX DES PUISSANCES (MONO-SPLIT) :
8	PUISSANCES DES MONO-SPLIT MURALES EN MODE FROID
9	PUISSANCES DES MONO-SPLIT MURALES EN MODE CHAUD
10	PUISSANCES DES MONO-SPLIT CONSOLE EN MODE FROID
11	PUISSANCES DES MONO-SPLIT CONSOLE EN MODE CHAUD
12	PRÉSENTATION DE LA GAMME MULTI-SPLIT
12	LES + PRODUITS DES CLIM'UP MULTI-SPLIT
13	LES POINTS FORTS DES CLIM'UP MULTI-SPLIT
14	LES DIFFÉRENTS MODÈLES MULTI-SPLIT PROPOSÉS
15	TABLEAUX DES CARACTÉRISTIQUES TECHNIQUES (MULTI-SPLIT):
15	CARACTÉRISTIQUES TECHNIQUES DES UNITÉS EXTÉRIEURES MUSE
16	CARACTÉRISTIQUES TECHNIQUES DES UNITÉS INTÉRIEURES UMS
17	CARACTÉRISTIQUES TECHNIQUES DES UNITÉS INTÉRIEURES UCEM
18	COMBINAISONS MULTI-SPLITS POSSIBLES
27	OPTIONS
29	RENSEIGNEMENT NÉCESSAIRES À L'INSTALLATION :
29	IMPLANTATION DE L'UNITÉ EXTÉRIEURE
30	IMPLANTATION DES UNITÉS INTÉRIEURES
31	RACCORDEMENT FRIGORIFIQUE
33	RACCORDEMENT ÉLECTRIQUE

# POMPES À CHALEUR AIR /AIR

CLIM'UP

## NOUVEAUTÉS

- De Dietrich présente une nouvelle gamme de mono-split console Clim'Up Console disponible en version 3,5 et 5 kW. Elle se compose d'unités intérieures UCEM et d'unités extérieures MOSCE2.
- Les unités intérieures UCEM sont compatibles mono-split et multi-split.

## BON À SAVOIR AVEC LE FLUIDE R32

- Le fluide R32 a une meilleure capacité thermique que le R410A
- Le fluide R32 est un fluide HFC ayant un PRG de 675 contre 2088 pour du R410A
- Le fluide R32 est un fluide pur donc plus simple à récupérer et recycler



### PRÉCAUTIONS PARTICULIÈRES POUR LE TRANSPORT ET LA MANIPULATION DU R32 POUR ASSURER LA SÉCURITÉ DE L'INSTALLATION ET DE L'INSTALLATEUR

- Le R32 est classé A2L, soit " légèrement inflammable". Le R32 n'est pas explosif.

En règle générale, les méthodes d'installation et d'entretien des équipements fonctionnant au R32 et au R410A sont assez similaires. Les pressions de service sont identiques et le R32 peut être manipulé à l'état gazeux comme à l'état liquide.

### LES PRÉCAUTIONS D'USAGE

- Vérifier l'absence de fuite sur l'installation afin de ne pas introduire d'oxygène dans le circuit de réfrigérant.
- Assurer une intervention dans un local bien ventilé et stocker le fluide à l'abri du rayonnement solaire.
- Contrôler régulièrement l'étanchéité du système et la quantité de réfrigérant.
- Éviter toute exposition avec une source incandescente.
- Les opérateurs doivent être formés aux technologies alternatives et aux règlements qui les impactent.

#### Prérequis pour les installations contenant des HFC :

- Respect F-GAS 517/2014,
- Attestation de Capacité (entreprise),
- Attestation d'aptitude (opérateur).

- Dans le logement individuel, conformément à l'EN60335, aucune mesure particulière sont nécessaires dès lors que la charge en R32 n'excède pas 1,84 kg avec les liaisons frigorifiques.
- Conséquence, l'installateur doit respecter des surfaces et volumes minimum en relation de charge :
- En volume, sa limite d'inflammabilité :  
 $1 \text{ m}^3 = 0,307 \text{ kg de R32 max.}$
- En volume, le risque de toxicité indique :  
 $1 \text{ m}^3 = 0,300 \text{ kg de R32 max.}$

source : Uniclimate livret "FLUIDES HFC QUEL AVENIR AVEC F-GAS ?" novembre 2020

## CHIFFRAGE ET DIMENSIONNEMENT

Pour le dimensionnement et le chiffrage d'une installation monosplit, nous recommandons l'utilisation de notre outil disponible sur le site De Dietrich PRO : [http://pro.diedietrich-thermique.fr/fr/site\\_pro/logiciels/diemasoft/diematools\\_la\\_boite\\_a\\_outils](http://pro.diedietrich-thermique.fr/fr/site_pro/logiciels/diemasoft/diematools_la_boite_a_outils)

## PRINCIPE DE FONCTIONNEMENT

### PRINCIPE DE FONCTIONNEMENT DE LA PAC AIR / AIR

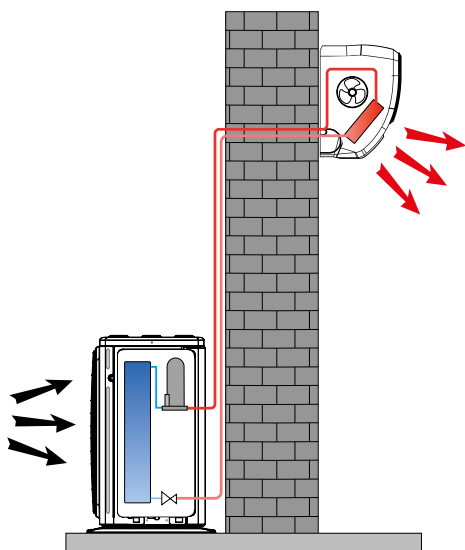

CLIM\_G0004

### MODE CHAUFFAGE ET MODE CLIMATISATION

- chauffage

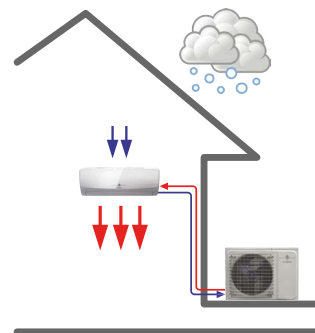

- climatisation

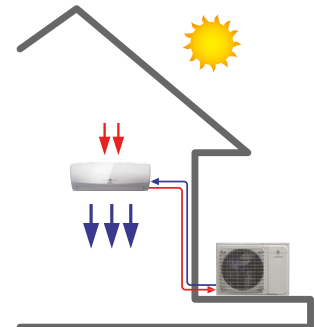

CLIM\_G0006

## LES + PRODUITS CLIM'UP SMART

### RÉVERSIBILITÉ

Chauffage en hiver et climatisation en été

### SILENCIEUX

Ventilateur à vitesse variable et insonorisation du groupe extérieur. Niveau sonore du module intérieur à partir de 20dB(A)



### FACILITÉ D'INSTALLATION

Trappe d'accès sous l'unité intérieure et raccords multidirectionnels

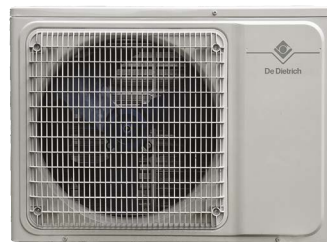

### HAUT NIVEAU DE PERFORMANCE

Compresseur Rotatif DC Inverter

CLIM\_G0027

CLIM\_G0002

## LES + PRODUITS CLIM'UP CONSOLE

### ADAPTÉ À LA RÉNOVATION

Pour un remplacement de radiateur ou convecteur existant

### RÉVERSIBILITÉ

Chauffage en hiver et climatisation en été



### CONFORT

Double diffusion du flux d'air



### HAUT NIVEAU DE PERFORMANCE

Compresseur Rotatif DC Inverter

LUCEM\_G0002

CLIM\_G05001

### LES DIFFÉRENTS MODÈLES MONO-SPLIT PROPOSÉS

Pour chauffage et rafraîchissement par unité intérieure murale (SMART) , ou à installer en allège (CONSOLE).

#### CLIM'UP SMART

		MODÈLES	RÉFÉRENCE COMPLÈTE	UNITÉ INTÉRIEURE MURALE	UNITÉ EXTÉRIEURE MONO-SPLIT	PUISSANCE NOMINALE	
				UMS	MOSE	CALORIFIQUE KW (1)	FRIGORIFIQUE KW (2)
		UNITE MONO MURALE SMART 20	7749039	7802984	7802979	2,7	2,65
		UNITE MONO MURALE SMART 25	7749100	7802985	7802980	2,7	2,65
		UNITE MONO MURALE SMART 35	7749101	7802986	7802981	3,8	3,5
		UNITE MONO MURALE SMART 50	7749102	7802987	7802982	5,3	5,3
		UNITE MONO MURALE SMART 70	7749103	7802988	7802983	7,2	7,2

(1) Temp. eau à la sortie: + 35 °C, temp. ext.: + 7 °C  
 (2) Temp. eau à la sortie: + 18 °C, temp. ext.: + 35 °C

#### CLIM'UP CONSOLE

		MODÈLES	RÉFÉRENCE COMPLÈTE	UNITÉ INTÉRIEURE CONSOLE	UNITÉ EXTÉRIEURE MONO-SPLIT	PUISSANCE NOMINALE	
				UCEM	MOSCE2	CALORIFIQUE KW (1)	FRIGORIFIQUE KW (2)
		UNITE MONO CONSOLE UCEM 35	7863521	7836597	7836602	3,50	3,50
		UNITE MONO CONSOLE UCEM 50	7863522	7836598	7836603	5,00	4,70

(1) Temp. eau à la sortie: + 35 °C, temp. ext.: + 7 °C  
 (2) Temp. eau à la sortie: + 18 °C, temp. ext.: + 35 °C

### LES CARACTÉRISTIQUES TECHNIQUES DES CLIMATISEURS MONO-SPLIT CLIM'UP SMART

#### CONDITIONS D'UTILISATION: TEMPÉRATURES LIMITES D'UTILISATION (GROUPE EXTÉRIEUR)

En mode froid :

- Température extérieure : +16 °C/+49 °C

En mode chaud :

- Température extérieure : -15 °C/+30 °C



#### MODÈLE

	SMART	20	25	35	50	70
<b>PERFORMANCES</b>						
Puissance en mode froid (min / max)	kW	2,65 (0,6-3,1)	2,65 (0,6-3,1)	3,5 (0,8-4,1)	5,3 (1,3-5,7)	7,2 (1,8-7,4)
Puissance en mode chaud (min / max)	kW	2,7 (0,8-3,4)	2,7 (0,8-3,4)	3,8 (1,0-4,1)	5,3 (1,3-5,5)	7,2 (1,8-8,0)
Puissance en mode chaud à température extérieure -7 °C (temp. int. 20 °C)	W	1866	1944	2592	4248	5292
Puissance électrique absorbée en mode froid à la puissance nominale	kW	0,67	0,78	1,10	1,65	2,195
Puissance électrique absorbée en mode chaud à la puissance nominale	kW	0,64	0,72	1,02	1,50	1,96
Débit d'air max. (unité intérieure)	m³/h	600	600	600	850	1300
SEER*		6,5	6,5	6,1	6,8	6,53
Classe énergétique en mode froid		A++	A++	A++	A++	A++
SCOP*		4,00	4,00	4,00	4,00	4,09
Classe énergétique en mode chaud		A+	A+	A+	A+	A+
<b>ACOUSTIQUE</b>						
Pression acoustique min./max. de l'unité intérieure	dB[A]	24/42	30/48	33/51	20/46	20/47
Puissance acoustique de l'unité intérieure	dB[A]	53	53	54	59	63
Pression acoustique de l'unité extérieure	dB[A]	56	50	50	53	55
Puissance acoustique de l'unité extérieure	dB[A]	61	61	62	62	66
<b>RACCORDEMENTS FRIGORIFIQUES</b>						
Liaisons frigorifiques (liquide-gaz)	Pouce	1/4"-3/8"	1/4"-3/8"	1/4"-3/8"	1/4"-1/2"	1/4"-5/8"
Longueur min./max. entre l'unité intérieure et extérieure	m	3/20	3/20	3/20	3/25	3/25
Dénivelé max entre l'unité intérieure extérieure	m	10	10	10	15	15
Longueur max préchargée entre l'unité intérieure et extérieure	m	7	7	7	7	7
Charge nominale en fluide frigorigène R32	kg	0,57	0,57	0,56	0,85	1,3
Charge additionnelle en fluide frigorigène R32 par mètre supplémentaire	kg	15	15	15	25	25
<b>AUTRES CARACTÉRISTIQUES</b>						
Tension/fréquence	V/Hz	220-240/50	220-240/50	220-240/50	220-240/50	220-240/50
Intensité nominale en mode froid / intensité max.	A	3,5/8,5	3,5/8,5	5,4/9,5	7,8/12	10/16
Intensité maximale	A	8	8	9,5	12	16
Puissance électrique max. absorbée en mode froid/chaud à P. nominale	kW	0,78/0,71	0,78/0,72	1,10/0,98	1,65/1,50	2,2/2,28
Section du câble de puissance	mm²	3G1,5	3G1,5	3G1,5	3G1,5	3G2,5
Disjoncteur		C16A	C16A	C16A	C16A	C20A
Section du câble de liaison entre l'unité intérieure et l'unité extérieure	mm²	5G1,5	5G1,5	5G1,5	5G1,5	5G2,5
Poids unité intérieure/unité extérieure	kg	7,5/18,5	7,5/18,5	7,5/21	11/27	14/39

\* Valeurs certifiées selon le référentiel Eurovent Certification Performances - AC

#### LES DIMENSIONS PRINCIPALES

##### UNITÉS INTÉRIEURES :

UMS ...

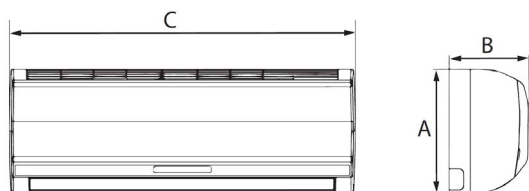

##### UNITÉS EXTÉRIEURES :

MOSE ...

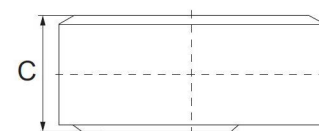
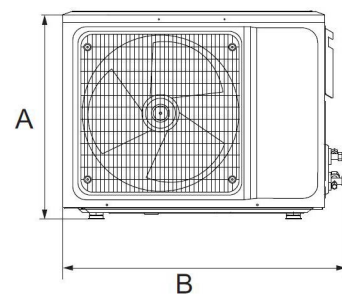

COTES (mm)	A	B	C
UMS 20/25/35	292	201	792
UMS 50	316	224	940
UMS 70	330	232	1132

COTES (mm)	A	B	C
MOSE 20	538	803	309
MOSE 25	455	703	253
MOSE 35	538	803	309
MOSE 50	557	878	353
MOSE 70	700	961	338

#### REMARQUE

Les distances maximales de raccordement entre les unités intérieures et l'unité extérieure sont sur la page 31.

### LES CARACTÉRISTIQUES TECHNIQUES DES CLIMATISEURS MONO-SPLIT CLIM'UP CONSOLE

#### CONDITIONS D'UTILISATION : TEMPÉRATURES LIMITES D'UTILISATION (GROUPE EXTÉRIEUR)

En mode froid :

- Température extérieure : -15 °C/+52 °C

En mode chaud :

- Température extérieure : -15 °C/+24 °C

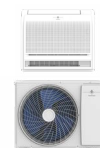

#### MODÈLE

	CLIM'UP CONSOLE	35	50
<b>PERFORMANCES</b>			
Puissance en mode froid (min.-max.)	kW	3,50 (1,35-4,40)	4,70 (1,53-5,60)
Puissance en mode chaud (min.-max.)	kW	3,50 (1,24-5,30)	5,00 (1,40-6,20)
SEER		6,1	6,1
Classe énergétique en mode froid		A++	A++
SCOP		4,0	4,0
Classe énergétique en mode chaud		A+	A+
<b>ACOUSTIQUE</b>			
Pression acoustique min. / max. de l'unité intérieure	dB[A]	36/42	37/44
Puissance acoustique de l'unité intérieure	dB[A]	52	56
Pression acoustique de l'unité extérieure	dB[A]	54	55
Puissance acoustique de l'unité extérieure	dB[A]	64	65
<b>RACCORDEMENTS FRIGORIFIQUES</b>			
Liaisons frigorifiques (Liquide - Gaz)	Pouce	1/4"-1/2"	1/4"-1/2"
Longueur min./max. entre l'unité intérieure et extérieure	m	3/25	3/30
Dénivelé max entre l'unité intérieure extérieure	m	10	20
Longueur max. pré-chargée entre l'unité intérieure et extérieure	m	8	8
Charge nominale en fluide frigorigène R32	kg	0,78	1,03
Charge additionnelle en fluide frigorigène R32 par mètre supplémentaire	g/m	20	20
Quantité maximale de fluide frigorigène R32	kg	1,24	1,6
<b>RACCORDEMENTS ELECTRIQUES</b>			
Puissance électrique absorbée en mode froid à la puissance nominale	kW	1,03	1,45
Puissance électrique absorbée en mode chaud à la puissance nominale	kW	0,94	1,34
Tensions / Fréquences	V / Hz	220-240/50	220-240/50
Intensité nominale en mode froid	A	4,48	6,30
Intensité maximale	A	11	12
Puissance maximale absorbée	kW	1,70	2,40
Section du câble de puissance de l'unité extérieure MOSCE2	mm <sup>2</sup>	3 x 2,5	3 x 2,5
Disjoncteur de protection (courbe CI de l'unité extérieure MOSCE2	A	C16	C16
Section du câble de puissance de l'unité intérieure UCEM	mm <sup>2</sup>	3 x 1,5	3 x 1,5
Disjoncteur de protection de l'unité intérieure UCEM	A	16	16
Section du câble de communication entre l'unité intérieure et extérieure	mm <sup>2</sup>	2 x 0,75	2 x 0,75
<b>RACCORDEMENTS CONDENSATS</b>			
Unité intérieure (diamètre)	mm	20	20
<b>POIDS</b>			
Poids unité intérieure / unité extérieure	kg	15/27	15/29

### LES DIMENSIONS PRINCIPALES

#### UNITÉS INTÉRIEURES :

UCEM ...

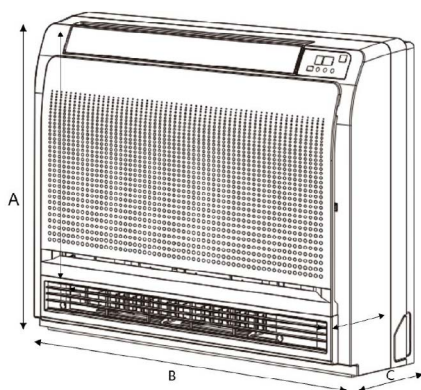

UCEM\_F1000

COTES (mm)	A	B	C
UCEM 35	700	600	225
UCEM 50	700	600	225

#### UNITÉS EXTÉRIEURES :

MOSCE2 ...

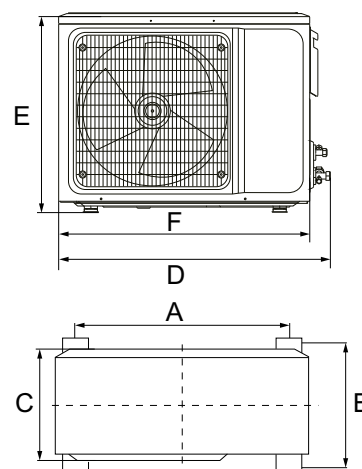

MOSCE2\_F001

COTES (mm)	A	B	C	D	E	F
MOSCE2 35	480	283	480	761	536	709
MOSCE2 50	546	316	300	845	555	785

#### REMARQUE

Les distances maximales de raccordement entre les unités intérieures et l'unité extérieure sont sur la page 31.



### PUISSANCE EN MODE FROID DES MONO-SPLIT CLIM'UP SMART EN FONCTION DE LA TEMPÉRATURE EXTÉRIEURE

#### • CLIM'UP SMART 20

TEMPÉRATURE INTÉRIEURE		PUISSANCE EN FROID (W)					
		TEMPÉRATURE EXTÉRIEURE (DB)					
DB	WB	25°C	30°C	35°C	40°C	45°C	50°C
22°C	15°C	2475	2292	2200	2112	1964	1800
24°C	17°C	2620	2435	2336	2243	2140	2000
27°C	19°C	2780	2605	2500	2400	2290	2185
29°C	21°C	2920	2748	2638	2532	2350	2290
32°C	23°C	3066	2897	2780	2669	2477	2358

#### • CLIM'UP SMART 25

TEMPÉRATURE INTÉRIEURE		PUISSANCE EN FROID (W)					
		TEMPÉRATURE EXTÉRIEURE (DB)					
DB	WB	25°C	30°C	35°C	40°C	45°C	50°C
22°C	15°C	2522	2392	2262	2196	2002	1950
24°C	17°C	2678	2548	2444	2314	2184	2080
27°C	19°C	2860	2730	2600	2470	2340	2236
29°C	21°C	3016	2886	2756	2652	2496	2366
32°C	23°C	3172	3042	2938	2808	2652	2548

#### • CLIM'UP SMART 35

TEMPÉRATURE INTÉRIEURE		PUISSANCE EN FROID (W)					
		TEMPÉRATURE EXTÉRIEURE (DB)					
DB	WB	25°C	30°C	35°C	40°C	45°C	50°C
22°C	15°C	3395	3220	3045	2960	2695	2625
24°C	17°C	3605	3430	3290	3115	2940	2800
27°C	19°C	3850	3675	3500	3325	3150	3010
29°C	21°C	4060	3885	3710	3570	3360	3185
32°C	23°C	4270	4095	3955	3780	3570	3430

#### • CLIM'UP SMART 50

TEMPÉRATURE INTÉRIEURE		PUISSANCE EN FROID (W)					
		TEMPÉRATURE EXTÉRIEURE (DB)					
DB	WB	25°C	30°C	35°C	40°C	45°C	50°C
22°C	15°C	5529	5244	4959	4572	4389	4275
24°C	17°C	5871	5586	5358	5073	4788	4560
27°C	19°C	6270	5985	5700	5415	5130	4902
29°C	21°C	6612	6327	6042	5814	5472	5187
32°C	23°C	6954	6669	6441	6156	5814	5586

#### • CLIM'UP SMART 70

TEMPÉRATURE INTÉRIEURE		PUISSANCE EN FROID (W)					
		TEMPÉRATURE EXTÉRIEURE (DB)					
DB	WB	25°C	30°C	35°C	40°C	45°C	50°C
22°C	15°C	7042	6679	6316	6070	5590	5445
24°C	17°C	7478	7115	6824	6461	6098	5808
27°C	19°C	7986	7623	7260	6897	6534	6244
29°C	21°C	8422	8059	7696	7405	6970	6607
32°C	23°C	8857	8494	8204	7841	7405	7115

DB = bulbe sec = air très humide / WB = bulbe humide = air très sec  
 NOTA : Ces mesures sont basées sur la puissance nominale de l'unité.



# TABLEAUX DE PUISSANCES

MONO-SPLIT MURALE CLIM'UP SMART EN MODE CHAUD



## PUISSANCE EN MODE CHAUD DES MONO-SPLIT CLIM'UP SMART EN FONCTION DE LA TEMPÉRATURE EXTÉRIEURE

### • CLIM'UP SMART 20

TEMPÉRATURE EXTÉRIEURE		PUISSANCE EN CHAUD (W)		
DB	WB	TEMPÉRATURE INTÉRIEURE (DB)		
		15°C	20°C	25°C
-15°C	-16°C	1588	1455	1360
-10°C	-12°C	1830	1702	1600
-7°C	-8°C	1975	1866	1742
-1°C	-2°C	2000	1905	1814
2°C	1°C	2070	1980	1900
7°C	6°C	2705	2605	2505
10°C	9°C	2860	2758	2652
15°C	12°C	3023	2936	2800

### • CLIM'UP SMART 25

TEMPÉRATURE EXTÉRIEURE		PUISSANCE EN CHAUD (W)		
DB	WB	TEMPÉRATURE INTÉRIEURE (DB)		
		15°C	20°C	25°C
-15°C	-16°C	1728	1593	1485
-10°C	-12°C	1917	1782	1674
-7°C	-8°C	2052	1944	1809
-1°C	-2°C	2133	1998	1890
2°C	1°C	2187	2052	1944
7°C	6°C	2808	2700	2592
10°C	9°C	2970	2862	2727
15°C	12°C	3132	3024	2889

### • CLIM'UP SMART 35

TEMPÉRATURE EXTÉRIEURE		PUISSANCE EN CHAUD (W)		
DB	WB	TEMPÉRATURE INTÉRIEURE (DB)		
		15°C	20°C	25°C
-15°C	-16°C	2304	2124	1980
-10°C	-12°C	2556	2376	2232
-7°C	-8°C	2736	2592	2412
-1°C	-2°C	2844	2664	2520
2°C	1°C	2916	2736	2592
7°C	6°C	3744	3600	3456
10°C	9°C	3960	3816	3636
15°C	12°C	4176	4032	3852

### • CLIM'UP SMART 50

TEMPÉRATURE EXTÉRIEURE		PUISSANCE EN CHAUD (W)		
DB	WB	TEMPÉRATURE INTÉRIEURE (DB)		
		15°C	20°C	25°C
-15°C	-16°C	3776	3481	3245
-10°C	-12°C	4189	3894	3658
-7°C	-8°C	4484	4248	3953
-1°C	-2°C	4661	4366	4130
2°C	1°C	4779	4484	4248
7°C	6°C	6136	5900	5664
10°C	9°C	6490	6254	5959
15°C	12°C	6844	6608	6313

### • CLIM'UP SMART 70

TEMPÉRATURE EXTÉRIEURE		PUISSANCE EN CHAUD (W)		
DB	WB	TEMPÉRATURE INTÉRIEURE (DB)		
		15°C	20°C	25°C
-15°C	-16°C	4704	4337	4043
-10°C	-12°C	5219	4851	4557
-7°C	-8°C	5586	5292	4925
-1°C	-2°C	5807	5439	5145
2°C	1°C	5954	5586	5292
7°C	6°C	7644	7350	7056
10°C	9°C	8085	7791	7424
15°C	12°C	8526	8232	7865

DB = bulbe sec = air très humide / WB = bulbe humide = air très sec  
 NOTA : Ces mesures sont basées sur la puissance nominale de l'unité.



### PUISSANCE EN MODE FROID DES MONO-SPLIT CLIM'UP CONSOLE EN FONCTION DE LA TEMPÉRATURE EXTÉRIEURE

#### • CLIM'UP CONSOLE UCEM 35

TEMPÉRATURE INTÉRIEURE		PUISSANCE EN FROID (KW)			
DB	WB	TEMPÉRATURE EXTÉRIEURE (DB)			
		20°C	25°C	30°C	35°C
27°C	19°C	1,43	1,7	2,59	3,4

#### • CLIM'UP CONSOLE UCEM 50

TEMPÉRATURE INTÉRIEURE		PUISSANCE EN FROID (KW)			
DB	WB	TEMPÉRATURE EXTÉRIEURE (DB)			
		20°C	25°C	30°C	35°C
27°C	19°C	1,51	2,41	3,68	4,96

DB = bulbe sec = air très humide / WB = bulbe humide = air très sec  
 NOTA : Ces mesures sont basées sur la puissance nominale de l'unité.



### PUISSANCE EN MODE CHAUD DES MONO-SPLIT CLIM'UP CONSOLE EN FONCTION DE LA TEMPÉRATURE EXTÉRIEURE

#### • CLIM'UP CONSOLE UCEM 35

TEMPÉRATURE INTÉRIEURE DB	PUISSANCE EN CHAUD (KW)			
	TEMPÉRATURE EXTÉRIEURE (DB)			
	-7°C	2°C	7°C	12°C
20°C	2,41	1,48	0,99	0,78

#### • CLIM'UP CONSOLE UCEM 50

TEMPÉRATURE INTÉRIEURE DB	PUISSANCE EN CHAUD (KW)			
	TEMPÉRATURE EXTÉRIEURE (DB)			
	-7°C	2°C	7°C	12°C
20°C	3,35	2,03	1,43	1,14

DB = bulbe sec = air très humide / WB = bulbe humide = air très sec  
 NOTA : Ces mesures sont basées sur la puissance nominale de l'unité.

# PRÉSENTATION DE LA GAMME MULTI-SPLIT

## BI-SPLIT À PENTA-SPLIT



### LES + PRODUITS CLIM'UP MULTI-SPLIT

#### RÉVERSIBILITÉ

Chauffage en hiver et climatisation en été

#### SILENCIEUX

Ventilateur à vitesse variable et insonorisation du groupe extérieur. Niveau sonore du module intérieur à partir de 20dB(A)

#### PANACHAGE DES UNITÉS INTÉRIEURES

Possibilité de connecter jusqu'à 5 unités intérieures sur 1 même unité extérieure. Panachage d'unités intérieures murales et consoles possible.

#### HAUT NIVEAU DE PERFORMANCE

Compresseur Rotatif DC Inverter

#### FACILITÉ D'INSTALLATION

Trappe d'accès sous l'unité intérieure UMS et raccords multidirectionnels

#### ADAPTÉ À LA RÉNOVATION

Unité intérieure console UCEM pour un remplacement de radiateur ou convecteur existant



CLIM\_G0027

CLIM\_G0002

## POINTS FORTS DES VERSIONS MULTI-SPLIT

### UNITÉS EXTÉRIEURES MUSE.. À ASSOCIER AUX UNITÉS INTÉRIEURES UMS ET UCEM

#### L'unité extérieure MUSE :

- Elle peut être associée à une ou plusieurs unités intérieures **UMS..et UCEM..** . Pompe à chaleur air/air réversible, elle est équipée de: la technologie full DC inverter, d'un compresseur Rotary DC Inverter, d'une vanne 4 voies pour l'inversion des modes chaud/froid, d'un ventilateur modulant, de fluide frigorigène R32.

#### Les 2 unités intérieures disponibles sont:

- **UMS 20, 25, 35, 50**: Les unités intérieures UMS sont équipées d'un ventilateur à vitesse variable et permettent une diffusion de l'air dans 4 directions et jusqu'à 15 m. Ses raccords frigorifiques et condensats peuvent se faire côté droit ou gauche. De 1 à 5 unités peuvent être associées à une unité extérieure MUSE.. L'unité intérieure offre un excellent confort acoustique avec un niveau sonore mini de 20 dB(A). Les raccords frigorifiques et condensats peuvent se faire côté droit ou gauche. Elle peut fonctionner selon 5 modes: Auto, Froid, Chaud, Déshumidification et ventilation. Elle intègre également les fonctions: Nuit (pour un confort thermique et acoustique optimal), Autonettoyant, Eco (pour plus d'économie), Turbo (pour atteindre rapidement la température souhaitée en mode chaud ou froid) et anti-courant d'air froid. Chaque unité est livrée avec une télécommande infrarouge programmable.



CLIM\_G0027

- **UCEM 25, 35, 50**: Les unités intérieures UCEM sont équipées d'un ventilateur à vitesse variable permettant une diffusion optimisée de l'air en mode chauffage ou en mode refroidissement. Leur installation peut se faire en allège ou en plafonnier. Elles peuvent fonctionner selon 5 modes: Auto, Froid, Chaud, Déshumidification et ventilation. Elle intègre également les fonctions: Nuit (pour un confort thermique et acoustique optimal), Autonettoyant, Eco (pour plus d'économie), Turbo (pour atteindre rapidement la température souhaitée en mode chaud ou froid) et anti-courant d'air froid. Chaque unité est livrée avec une télécommande infrarouge programmable.

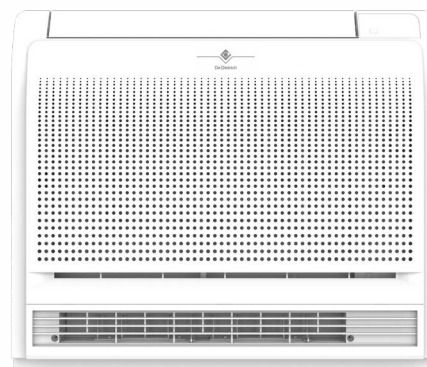

CLIM\_G5003

## CHIFFRAGE ET DIMENSIONNEMENT



Pour le dimensionnement et le chiffrage d'une installation multisplit, nous recommandons l'utilisation de notre outil disponible sur le site De Dietrich PRO : [http://pro.dedietrich-thermique.fr/fr/site\\_pro/logiciels/diemasoft/diemautils\\_la\\_boite\\_a\\_outils](http://pro.dedietrich-thermique.fr/fr/site_pro/logiciels/diemasoft/diemautils_la_boite_a_outils)

## LES DIFFÉRENTES UNITÉS EXTÉRIEURES



CLIM\_Q0002

Unité extérieure seule

MODÈLE	RÉFÉRENCE (COLIS)	PUISSANCE NOMINALE	
		EN MODE FROID (kW)	EN MODE CHAUD (kW)
MUSE 40-2	7722650 (EH971)	4,1	4,5
MUSE 50-2	7802989 (HK525)	5,3	5,6
MUSE 60-3	7720006 (EH926)	6,2	6,6
MUSE 80-3	7692782 (EH875)	7,9	8,2
MUSE 100-4	7720007 (EH927)	10,5	11,0
MUSE 120-5	7720008 (EH928)	12,0	13,0

## LES DIFFÉRENTES UNITÉS INTÉRIEURES



CLIM\_Q0027

Unité murale intérieure

MODÈLE	RÉFÉRENCE (COLIS)	PUISSANCE NOMINALE	
		EN MODE FROID (kW)	EN MODE CHAUD (kW)
UMS 20	7802984 (HK517)	2,05	2,35
UMS 25	7802985 (HK518)	2,64	2,93
UMS 35	7802986 (HK519)	3,52	3,81
UMS 50	7802987 (HK520)	5,27	5,38

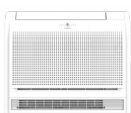

CLIM\_G5003

Unité intérieure console

MODÈLE	RÉFÉRENCE	PUISSANCE NOMINALE	
		EN MODE FROID (kW)	EN MODE CHAUD (kW)
UCEM 25	7836596	2,60	2,80
UCEM 35	7836597	3,50	3,50
UCEM 50	7836598	4,70	5,00

### LES CARACTÉRISTIQUES TECHNIQUES DES UNITÉS EXTÉRIEURES MULTI-SPLIT MUSE..

#### CONDITIONS D'UTILISATION : TEMPÉRATURES LIMITES D'UTILISATION

En mode froid :

Température extérieure : -10 °C/+52 °C

En mode chaud :

Température extérieure : -15 °C/+24 °C



#### MODÈLE

	MUSE	40-2	50-2	60-3	80-3	100-4	120-5
Nombre d'unités intérieures		2	2	3	3	4	5
<b>PERFORMANCES</b>							
Puissance en mode froid (min / max)	kW	4,1 (1,8-4,5)	5,3 (2,0-5,83)	6,2 (2,2-6,71)	7,9 (2,3-8,69)	10,5 (2,5-11,00)	12,00 (2,77-12,7)
Puissance en mode chaud (min / max)	kW	4,5 (2,05-5,28)	5,6 (2,21-6,16)	6,6 (2,39-7,26)	8,2 (2,45-9,02)	11,00 (2,67-11,20)	13,00 (2,96-13,10)
SEER*		6,15	6,13	6,13	6,19	6,15	6,14
Classe énergétique en mode froid		A++	A++	A++	A++	A++	A++
SCOP*		4,1	4,1	4,19	4,1	4,1	4,1
Classe énergétique en mode chaud		A+	A+	A+	A+	A+	A+
<b>ACOUSTIQUE</b>							
Pression acoustique de l'unité extérieure	dB(A)	53	54	56	57	61	61
Puissance acoustique de l'unité extérieure	dB(A)	63	64	66	67	68	68
<b>RACCORDEMENTS FRIGORIFIQUES</b>							
Liaisons frigorifiques (liquide-gaz)	Pouce	1/4"-3/8"	1/4"-3/8"	1/4"-3/8"	1/4"-3/8"	1/4"-3/8"	1/4"-3/8"
Longueur max. totale entre les unités int. et l'unité ext.	m	40	40	60	60	80	80
Longueur max. entre l'unité extérieure et intérieure	m	25	25	30	30	35	35
Dénivelé max. entre l'unité intérieure et extérieure	m	15	15	15	15	15	15
Dénivelé max. entre toutes les unités int. et l'unité ext.	m	10	10	10	10	10	10
Charge nominale en fluide frigorigène R32	kg	1,0	1,03	1,15	1,45	2,30	2,30
Longueur préchargée	m	15	15	22,5	22,5	30	37,5
Charge additionnelle en fluide frigorigène R32	g/m	25	25	25	25	25	25
<b>RACCORDEMENTS ÉLECTRIQUES</b>							
Puissance élec. absorbée en mode froid/chaud à la Pn	W	1,24/1,15	1,75/1,54	1,92/1,78	2,46/2,27	3,92/3,04	4,32/3,75
Tension/fréquence	V/Hz	220-240/50	220-240/50	220-240/50	220-240/50	220-240/50	220-240/50
Intensité nominale en mode froid	A	5,40	7,6	8,3	10,7	18,7	20,6
Intensité maximale	A	10	11	13	16	22,5	24,5
Section du câble de puissance	mm <sup>2</sup>	3G2,5	3G2,5	3G2,5	3G2,5	3G4,0	3G4,0
Disjoncteur		C16A	C16A	C16A	C20A	C25A	C25A
Section du câble de liaison entre l'unité int. et l'unité ext.	mm <sup>2</sup>	4G1,5	4G1,5	4G1,5	4G2,5	4G2,5	4G2,5
<b>AUTRES CARACTÉRISTIQUES</b>							
Poids net unité extérieure	kg	30	36	41,5	44,5	74	75

### LES DIMENSIONS PRINCIPALES

#### MULTISPLIT MUSE... : UNITÉS EXTÉRIEURES

• MUSE 40 à MUSE 120

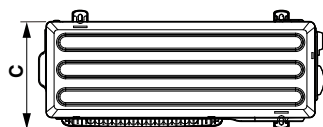

COTES (mm)	A	B	C
MUSE 40-2, 50-2	800	545	315
MUSE 60-3, 80-3	834	655	328
MUSE 100-4, 120-5	985	808	395

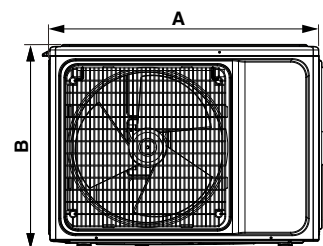

CLIMA\_F0002

## LES CARACTÉRISTIQUES TECHNIQUES DES UNITÉS INTÉRIEURES UMS...

### CONDITIONS D'UTILISATION: TEMPÉRATURES LIMITES D'UTILISATION

En mode froid:

Température extérieure: -10 °C/+52 °C

En mode chaud:

Température extérieure: -15 °C/+24 °C



### MODÈLE

	UMS..	20	25	35	50
<b>PERFORMANCES</b>					
Puissance en mode froid (min.-max.)	kW	2,05 (1,13-2,70)	2,64 (1,40-3,30)	3,52 (1,70-3,70)	5,27 (2,50-5,80)
Puissance en mode chaud (min.-max.)	kW	2,35 (0,98-2,50)	2,93 (1,20-3,00)	3,81 (2,03-4,42)	5,38 (2,25-5,80)
Débits d'air max.	m <sup>3</sup> /h	600	600	600	900
<b>ACOUSTIQUE</b>					
Pression acoustique min./max.	dB[A]	32/40	32/40	33/41	36/46
Puissance acoustique	dB[A]	54	54	54	54
<b>RACCORDEMENTS FRIGORIFIQUES</b>					
Liaisons frigorifiques (liquide-gaz)	Pouce	1/4"-3/8"	1/4"-3/8"	1/4"-3/8"	1/4"-1/2"
<b>CARACTÉRISTIQUES ÉLECTRIQUES</b>					
Tension d'alimentation/fréquence	V/Hz	220-240/50	220-240/50	220-240/50	220-240/50
Puissance électrique absorbée en mode froid à Pn	kW	0,8	0,8	1,18	1,58
Puissance électrique absorbée en mode chaud à Pn	kW	0,85	0,85	1,10	1,55
Section du câble de communication entre unité ext./int.	mm <sup>2</sup>	4G1,5	4G1,5	4G1,5	4G2,5
<b>AUTRES CARACTÉRISTIQUES</b>					
Évacuation de condensats	mm	16,5	16,5	16,5	16,5
Poids net	kg	7,5	7,5	7,5	11

## LES DIMENSIONS PRINCIPALES

### UNITÉS INTÉRIEURES : UMS ...

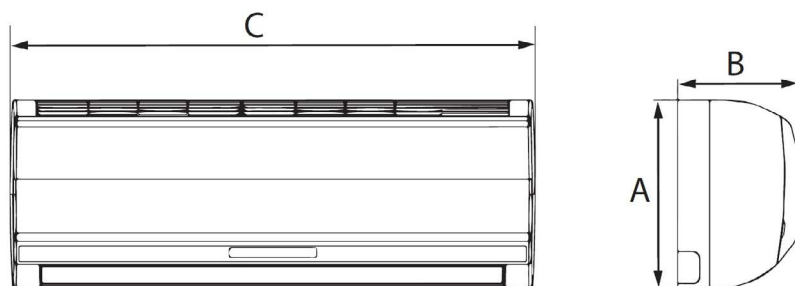

COTES (mm)	A	B	C
UMS 20/25/35	292	201	792
UMS 50	316	224	940



## LES CARACTÉRISTIQUES TECHNIQUES DES UNITÉS INTÉRIEURES UCEM...

### CONDITIONS D'UTILISATION : TEMPÉRATURES LIMITES D'UTILISATION

En mode froid :

Température extérieure : -10 °C/+52 °C

En mode chaud :

Température extérieure : -15 °C/+24 °C

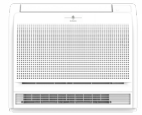

### MODÈLE

	UCEM...	25	35	50
<b>PERFORMANCES</b>				
Puissance en mode froid (min.-max.)	kW	2,60(1,50-3,55)	3,50(1,70-3,70)	4,70(2,50-4,80)
Puissance en mode chaud (min.-max.)	kW	2,80(1,50-3,55)	3,50(1,50-3,70)	5,0(2,50-5,6)
Débit d'air max.	m <sup>3</sup> /h	840	840	900
<b>ACOUSTIQUE</b>				
Pression acoustique min/max de l'unité intérieure	dB[A]	36/42	36/42	37/44
Puissance acoustique de l'unité intérieure	dB[A]	52	52	54
<b>RACCORDEMENTS FRIGORIFIQUES</b>				
Liaisons frigorifiques (liquide-gaz)	Pouce	1/4"-3/8"	1/4"-3/8"	1/4"-3/8"
<b>RACCORDEMENTS ELECTRIQUES</b>				
Tension/fréquence	V/Hz	220-240/50	220-240/50	220-240/50
Section du câble de communication entre l'unité int. et ext.	mm <sup>2</sup>	4G1,5	4G1,5	4G1,5
<b>AUTRES CARACTÉRISTIQUES</b>				
Poids net	kg	15	15	15

## LES DIMENSIONS PRINCIPALES

### UNITÉS INTÉRIEURES :

#### UCEM ...

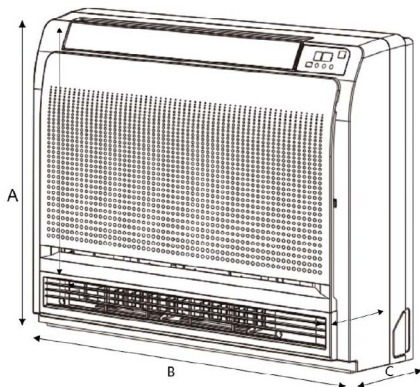

COTES (mm)	A	B	C
UCEM 25	700	600	225
UCEM 35	700	600	225
UCEM 50	700	600	225

# COMBINAISONS BI-SPLIT

ENTRE UNITÉS INTÉRIEURES UMS OU UCEM ET UNITÉ EXTÉRIEURE MUSE



Chaque unité extérieure MUSE.. peut être associée à 1 à 5 unités intérieures UMS ou UCEM  
Le tableau ci-dessous indique les combinaisons possibles et les puissances disponibles.

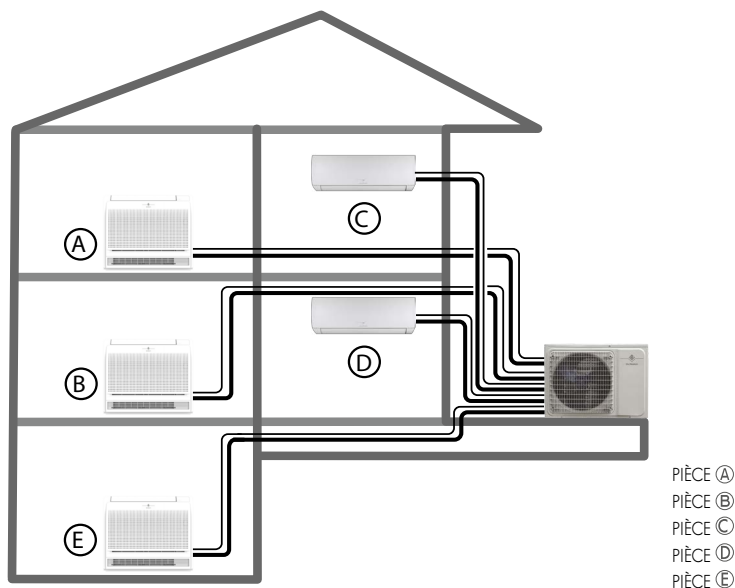

CLIM\_F0023B

## COMBINAISONS AVEC MUSE 40-2

### UNITÉ EXTÉRIEURE MUSE 40-2 COMBINÉE À 1 OU 2 UNITÉ(S) INTÉRIEURE(S) UMS OU UCEM

MODE FROID		UNITÉ INTÉRIEURE UMS/UCEM	PUISSANCE NOMINALE FROID (KW)		PUISSANCE TOTALE FROID (KW)			PUISSANCE TOTALE ÉLECTRIQUE ABSORBÉE (KW)		
			PIÈCE (A)	PIÈCE (B)	MIN.	NOMINALE	MAX.	MIN	NOMINALE	MAX.
+	UMS/UCEM	20	2,05	—	1,13	2,05	2,70	0,13	0,63	0,88
		25	2,55	—	1,00	2,55	3,30	0,13	0,79	0,96
		35	3,50	—	1,20	3,50	3,80	0,13	1,08	1,31
		50	4,10	—	1,90	4,10	4,50	0,17	1,27	2,10
+	2 X UMS/UCEM	20 + 20	2,05	2,05	1,80	4,10	4,51	0,20	1,24	2,10
		20 + 25	1,79	2,31	1,80	4,10	4,51	0,20	1,24	2,10
		25 + 25	2,05	2,05	1,80	4,10	4,51	0,20	1,24	2,10
		25 + 35	1,96	2,14	1,80	4,10	4,51	0,20	1,25	2,11

MODE CHAUD		UNITÉ INTÉRIEURE UMS/UCEM	PUISSANCE NOMINALE CHAUD (KW)		PUISSANCE TOTALE CHAUD (KW)			PUISSANCE TOTALE ÉLECTRIQUE ABSORBÉE (KW)		
			PIÈCE (A)	PIÈCE (B)	MIN.	NOMINALE	MAX.	MIN	NOMINALE	MAX.
+	UMS/UCEM	20	2,15	—	0,98	2,15	2,50	0,15	0,54	0,90
		25	2,65	—	1,10	2,65	3,30	0,15	0,66	0,92
		35	3,50	—	1,00	3,50	3,80	0,15	0,88	1,30
		50	4,80	—	1,40	4,80	5,28	0,22	1,20	2,10
+	2 X UMS/UCEM	20 + 20	2,15	2,15	2,05	4,80	5,28	0,20	1,15	2,10
		20 + 25	2,10	2,70	2,05	4,80	5,28	0,20	1,15	2,10
		25 + 25	2,40	2,40	2,05	4,80	5,28	0,20	1,15	2,10
		25 + 35	2,15	2,65	2,05	4,80	5,28	0,20	1,17	2,13

#### NOTA

La puissance en mode froid correspond à une température intérieure de 27 °C et une température extérieure de 35 °C.  
La puissance en mode chaud correspond à une température intérieure de 20 °C et une température extérieure de 7 °C.





# COMBINAISONS BI-SPLIT





ENTRE UNITÉS INTÉRIEURES UMS OU UCEM ET UNITÉ EXTÉRIEURE MUSE



## COMBINAISONS AVEC MUSE 50-2

### UNITÉ EXTÉRIEURE MUSE 50-2 COMBINÉE À 1 OU 2 UNITÉ(S) INTÉRIEURE(S) UMS OU UCEM

MODE FROID	UNITÉ INTÉRIEURE UMS/UCEM	PUISSANCE NOMINALE FROID (KW)		PUISSANCE TOTALE FROID (KW)			PUISSANCE TOTALE ÉLECTRIQUE ABSORBÉE (KW)		
		PIÈCE (A)	PIÈCE (B)	MIN.	NOMINALE	MAX.	MIN	NOMINALE	MAX.
MUSE 50-2 UMS/UCEM  + 	20	2,05	—	1,23	2,05	2,70	0,16	0,64	0,88
	25	2,55	—	1,23	2,55	3,30	0,16	0,80	0,96
	35	3,50	—	1,23	3,50	3,80	0,16	1,07	1,31
	50	5,30	—	1,90	5,30	5,50	0,20	1,65	2,23
MUSE 50-2 2 X UMS/UCEM  + 	20 + 20	2,05	2,05	2,00	4,10	5,39	0,28	1,24	2,30
	20 + 25	2,06	2,64	2,00	4,70	5,73	0,28	1,46	2,30
	20 + 35	1,95	3,35	2,00	5,30	6,31	0,28	1,69	2,30
	25 + 25	2,58	2,58	2,00	5,30	5,83	0,28	1,75	2,30
	25 + 35	2,36	3,14	2,00	5,50	5,83	0,28	1,83	2,30

MODE CHAUD	UNITÉ INTÉRIEURE UMS/UCEM	PUISSANCE NOMINALE CHAUD (KW)		PUISSANCE TOTALE CHAUD (KW)			PUISSANCE TOTALE ÉLECTRIQUE ABSORBÉE (KW)		
		PIÈCE (A)	PIÈCE (B)	MIN.	NOMINALE	MAX.	MIN	NOMINALE	MAX.
MUSE 50-2 UMS/UCEM  + 	20	2,15	—	1,07	2,15	2,50	0,22	0,57	0,93
	25	2,65	—	1,23	2,65	3,30	0,22	0,71	0,95
	35	3,50	—	1,15	3,50	3,80	0,22	0,94	1,40
	50	5,40	—	1,50	5,40	5,60	0,25	1,45	2,10
MUSE 50-2 2 X UMS/UCEM  + 	20 + 20	2,50	2,50	2,21	5,00	5,90	0,28	1,34	2,30
	20 + 25	2,32	2,98	2,21	5,30	6,00	0,28	1,43	2,30
	20 + 35	2,03	3,47	2,21	5,50	6,16	0,28	1,51	2,30
	25 + 25	2,70	2,70	2,21	5,60	6,16	0,28	1,50	2,30
	25 + 35	2,40	3,20	2,21	5,60	6,16	0,28	1,51	2,30

#### NOTA

La puissance en mode froid correspond à une température intérieure de 27 °C et une température extérieure de 35 °C.  
La puissance en mode chaud correspond à une température intérieure de 20 °C et une température extérieure de 7 °C.







# COMBINAISONS TRI-SPLIT

ENTRE UNITÉS INTÉRIEURES UMS OU UCEM ET UNITÉ EXTÉRIEURE MUSE









## COMBINAISONS AVEC MUSE 60-3

### UNITÉ EXTÉRIEURE MUSE 60-3 COMBINÉE À 1, 2, OU 3 UNITÉ(S) INTÉRIEURE(S) UMS OU UCEM

MODE FROID	UNITÉ INTÉRIEURE UMS/UCEM	PUISSANCE NOMINALE FROID (KW)			PUISSANCE TOTALE FROID (KW)			PUISSANCE TOTALE ÉLECTRIQUE ABSORBÉE (KW)			
		PIÈCE (A)	PIÈCE (B)	PIÈCE (C)	MIN.	NOMINALE	MAX.	MIN	NOMINALE	MAX.	
 + 	UMS/UCEM	50	5,30	–	–	1,75	5,30	5,50	0,23	1,65	2,40
	 + 	20 + 20	2,05	2,05	–	2,05	4,10	5,40	0,25	1,27	2,00
		20 + 25	2,01	2,59	–	2,05	4,60	5,67	0,25	1,42	2,00
		20 + 35	1,99	3,41	–	2,05	5,40	6,20	0,25	1,67	2,41
		20 + 50	1,76	4,54	–	2,05	6,30	6,80	0,25	1,94	2,67
		25 + 25	2,60	2,60	–	2,05	5,20	6,29	0,25	1,61	2,41
		25 + 35	2,57	3,43	–	2,05	6,00	6,40	0,25	1,86	2,60
	 + 	20 + 20 + 20	2,05	2,05	2,05	2,20	6,20	6,71	0,35	1,92	2,80
		20 + 20 + 25	1,92	1,92	2,46	2,20	6,30	6,77	0,35	1,94	2,80
		20 + 20 + 35	1,70	1,70	2,90	2,20	6,30	6,83	0,35	1,94	2,80
20 + 25 + 25		1,76	2,27	2,27	2,20	6,30	6,83	0,35	1,94	2,80	
25 + 25 + 25		2,10	2,10	2,10	2,20	6,30	6,83	0,35	1,94	2,80	
25 + 25 + 35	1,90	1,90	2,50	2,20	6,30	6,83	0,35	1,94	2,80		

MODE CHAUD	UNITÉ INTÉRIEURE UMS/UCEM	PUISSANCE NOMINALE CHAUD (KW)			PUISSANCE TOTALE CHAUD (KW)			PUISSANCE TOTALE ÉLECTRIQUE ABSORBÉE (KW)			
		PIÈCE (A)	PIÈCE (B)	PIÈCE (C)	MIN.	NOMINALE	MAX.	MIN	NOMINALE	MAX.	
 + 	UMS/UCEM	50	5,40	–	–	1,60	5,40	5,60	0,37	1,59	2,10
	 + 	20 + 20	2,50	2,50	–	2,15	5,00	5,90	0,31	1,39	1,71
		20 + 25	2,45	3,15	–	2,15	5,60	6,20	0,31	1,56	1,79
		20 + 35	2,14	3,66	–	2,15	5,80	6,55	0,31	1,59	1,85
		20 + 50	1,76	4,54	–	2,15	6,30	7,25	0,31	1,75	2,10
		25 + 25	3,15	3,15	–	2,15	6,30	6,90	0,31	1,73	2,16
		25 + 35	2,65	3,50	–	2,15	6,30	7,04	0,31	1,73	2,50
	 + 	20 + 25 + 25	2,10	4,20	–	2,15	6,30	7,30	0,31	1,75	2,59
		25 + 25 + 25	3,15	3,15	–	2,15	6,30	7,30	0,31	1,73	2,59
		20 + 20 + 20	2,15	2,15	2,15	2,39	6,60	7,26	0,35	1,78	2,80
20 + 20 + 25		2,02	2,02	2,56	2,39	6,64	7,26	0,35	1,79	2,83	
20 + 20 + 35		1,78	1,78	3,04	2,39	6,60	7,26	0,35	1,82	2,80	
20 + 25 + 25	1,84	2,38	2,38	2,39	6,60	7,26	0,35	1,82	2,80		
25 + 25 + 25	2,20	2,20	2,20	2,39	6,60	7,26	0,35	1,82	2,80		
25 + 25 + 35	2,03	2,54	2,20	2,39	6,60	7,26	0,35	1,82	2,80		

#### NOTA

La puissance en mode froid correspond à une température intérieure de 27 °C et une température extérieure de 35 °C.  
La puissance en mode chaud correspond à une température intérieure de 20 °C et une température extérieure de 7 °C.







# COMBINAISONS TRI-SPLIT







ENTRE UNITÉS INTÉRIEURES UMS OU UCEM ET UNITÉ EXTÉRIEURE MUSE



## COMBINAISONS AVEC MUSE 80-3

### UNITÉ EXTÉRIEURE MUSE 80-3 COMBINÉE À 1, 2, OU 3 UNITÉ(S) INTÉRIEURE(S) UMS OU UCEM

MODE FROID	UNITÉ INTÉRIEURE UMS/UCEM	PUISSANCE NOMINALE FROID (KW)			PUISSANCE TOTALE FROID (KW)			PUISSANCE TOTALE ÉLECTRIQUE ABSORBÉE (KW)						
		PIÈCE (A)	PIÈCE (B)	PIÈCE (C)	MIN.	NOMINALE	MAX.	MIN	NOMINALE	MAX.				
MUSE 80-3	UMS/UCEM													
	+		50	5,30	—	—	1,84	5,30	5,50	0,32	1,65	2,40		
MUSE 80-3	2 X UMS/UCEM		+		20 + 20	2,05	2,05	—	2,00	4,10	6,30	0,56	1,27	2,19
					20 + 25	2,01	2,59	—	2,00	4,60	6,72	0,56	1,42	2,20
					20 + 35	1,99	3,41	—	2,00	5,40	7,13	0,56	1,67	2,45
					20 + 50	1,79	4,61	—	2,00	6,40	7,90	0,56	1,98	2,71
					25 + 25	2,65	2,65	—	2,00	5,30	7,13	0,56	1,64	2,45
					25 + 35	2,70	3,60	—	2,00	6,30	7,50	0,56	1,95	2,57
					25 + 50	2,25	4,55	—	2,00	6,80	7,90	0,56	2,11	2,98
					35 + 35	3,20	3,20	—	2,00	6,40	7,66	0,56	1,98	2,65
					35 + 50	2,45	4,35	—	2,00	6,80	7,90	0,56	2,11	2,98
MUSE 80-3	3 X UMS/UCEM		+		20 + 20 + 20	2,40	2,40	2,40	2,30	7,20	8,69	0,56	2,24	3,40
					20 + 20 + 25	2,25	2,25	2,90	2,30	7,40	8,69	0,56	2,31	3,40
					20 + 20 + 35	2,13	2,13	3,64	2,30	7,90	8,69	0,56	2,46	3,40
					20 + 20 + 50	1,73	1,73	4,44	2,30	7,90	8,69	0,56	2,45	3,40
					20 + 25 + 25	2,22	2,84	2,84	2,30	7,90	8,69	0,56	2,46	3,40
					20 + 25 + 35	1,98	2,55	3,37	2,30	7,90	8,69	0,56	2,46	3,40
					20 + 25 + 50	1,63	2,10	4,17	2,30	7,90	8,69	0,56	2,45	3,40
					20 + 35 + 35	1,78	3,06	3,06	2,30	7,90	8,69	0,56	2,45	3,40
					25 + 25 + 25	2,58	2,58	2,58	2,30	7,90	8,69	0,56	2,46	3,40
					25 + 25 + 35	2,37	2,37	3,16	2,30	7,90	8,69	0,56	2,46	3,40
					25 + 35 + 35	2,16	2,87	2,87	2,30	7,90	8,69	0,56	2,46	3,40

MODE CHAUD	UNITÉ INTÉRIEURE UMS/UCEM	PUISSANCE NOMINALE CHAUD (KW)			PUISSANCE TOTALE CHAUD (KW)			PUISSANCE TOTALE ÉLECTRIQUE ABSORBÉE (KW)						
		PIÈCE (A)	PIÈCE (B)	PIÈCE (C)	MIN.	NOMINALE	MAX.	MIN	NOMINALE	MAX.				
MUSE 80-3	UMS/UCEM													
	+		50	5,40	—	—	1,86	5,40	5,60	0,51	1,54	2,10		
MUSE 80-3	2 X UMS/UCEM		+		20 + 20	2,50	2,50	—	2,30	5,00	6,55	0,45	1,41	1,93
					20 + 25	2,45	3,15	—	2,30	5,60	6,97	0,45	1,58	2,03
					20 + 35	2,17	3,73	—	2,30	5,90	7,35	0,45	1,64	2,28
					20 + 50	1,96	5,04	—	2,30	7,00	8,18	0,45	1,94	2,51
					25 + 25	2,95	2,95	—	2,30	5,90	7,38	0,45	1,64	2,27
					25 + 35	2,70	3,60	—	2,30	6,30	7,80	0,45	1,75	2,38
					25 + 50	2,45	4,55	—	2,30	7,00	8,20	0,45	1,94	2,50
					35 + 35	3,25	3,25	—	2,30	6,50	7,95	0,45	1,75	2,45
					35 + 50	2,71	4,35	—	2,30	7,00	8,20	0,45	1,94	2,89
MUSE 80-3	3 X UMS/UCEM		+		20 + 20 + 20	2,27	2,27	2,27	2,45	6,80	9,02	0,56	1,88	3,40
					20 + 20 + 25	2,13	2,13	2,74	2,45	7,00	9,02	0,56	1,94	3,40
					20 + 20 + 35	2,11	2,11	3,62	2,45	7,85	9,02	0,56	2,17	3,40
					20 + 20 + 50	1,82	1,82	4,66	2,45	8,30	9,02	0,56	2,29	3,40
					20 + 25 + 25	2,19	2,83	2,83	2,45	7,85	9,02	0,56	2,17	3,40
					20 + 25 + 35	2,06	2,63	3,51	2,45	8,20	9,02	0,56	2,27	3,40
					20 + 25 + 50	1,72	2,19	4,39	2,45	8,30	9,02	0,56	2,29	3,40
					20 + 35 + 35	1,88	3,21	3,21	2,45	8,30	9,02	0,56	2,30	3,40
					25 + 25 + 25	2,70	2,70	2,70	2,45	8,20	9,02	0,56	2,20	3,40
					25 + 25 + 35	2,49	2,49	3,32	2,45	8,30	9,02	0,56	2,29	3,4
					25 + 35 + 35	2,26	3,02	3,02	2,45	8,30	9,02	0,56	2,27	3,4

#### NOTA

La puissance en mode froid correspond à une température intérieure de 27 °C et une température extérieure de 35 °C.  
La puissance en mode chaud correspond à une température intérieure de 20 °C et une température extérieure de 7 °C.



# COMBINAISONS QUADRI-SPLIT

ENTRE UNITÉS INTÉRIEURES UMS OU UCEM ET UNITÉ EXTÉRIEURE MUSE



## COMBINAISONS AVEC MUSE 100-4

### UNITÉ EXTÉRIEURE MUSE 100-4 COMBINÉE À 1, 2, 3 OU 4 UNITÉ(S) INTÉRIEURE(S) UMS OU UCEM

MODE FROID	UNITÉ INTÉRIEURE UMS/UCEM	PUISSANCE NOMINALE FROID (KW)				PUISSANCE TOTALE FROID (KW)			PUISSANCE TOTALE ÉLEC. ABSORBÉE (KW)		
		PIÈCE (A)	PIÈCE (B)	PIÈCE (C)	PIÈCE (D)	MIN.	NOM.	MAX.	MIN.	NOM.	MAX.
 + 2 X UMS/UCEM	20 + 20	2,10	2,10	—	—	2,23	4,20	6,35	0,74	1,34	2,16
	20 + 25	2,06	2,64	—	—	2,23	4,70	6,57	0,74	1,50	2,32
	20 + 35	2,03	3,47	—	—	2,23	5,50	6,90	0,74	1,76	2,34
	20 + 50	1,96	5,04	—	—	2,23	7,00	8,48	0,74	2,24	2,49
	25 + 25	2,65	2,65	—	—	2,23	5,30	6,90	0,74	1,69	2,49
	25 + 35	2,57	3,43	—	—	2,23	6,00	7,42	0,74	1,92	2,66
	25 + 50	2,47	4,93	—	—	2,23	7,40	9,54	0,74	2,36	3,00
	35 + 35	3,50	3,50	—	—	2,23	7,00	7,95	0,74	2,24	2,84
	35 + 50	3,44	5,16	—	—	2,23	8,60	10,07	0,74	2,78	2,99
	50 + 50	5,00	5,00	—	—	2,23	10,00	10,60	0,74	3,24	3,32
 + 3 X UMS/UCEM	20 + 20 + 20	2,00	2,00	2,00	—	2,39	6,00	7,24	0,90	1,91	2,79
	20 + 20 + 25	1,98	1,98	2,54	—	2,39	6,50	7,85	0,90	2,08	2,97
	20 + 20 + 35	2,02	2,02	3,46	—	2,39	7,50	8,80	0,90	2,42	3,17
	20 + 20 + 50	1,97	1,97	5,06	—	2,39	9,00	11,00	0,90	2,91	3,43
	20 + 25 + 25	1,96	2,52	2,52	—	2,39	7,00	8,50	0,90	2,24	3,13
	20 + 25 + 35	2,00	2,57	3,43	—	2,39	8,00	9,62	0,90	2,58	3,25
	20 + 25 + 50	1,96	2,51	5,03	—	2,39	9,50	11,00	0,90	3,07	3,43
	20 + 35 + 35	2,03	3,48	3,48	—	2,39	9,00	11,00	0,90	2,91	3,29
	20 + 35 + 50	1,89	3,24	4,86	—	2,39	10,00	11,00	0,90	3,24	3,43
	25 + 25 + 25	2,50	2,50	2,50	—	2,39	7,50	8,80	0,90	2,43	3,43
	25 + 25 + 35	2,55	2,55	3,40	—	2,39	8,50	10,06	0,90	2,75	3,43
	25 + 35 + 50	2,31	3,08	4,62	—	2,39	10,00	11,00	0,90	3,24	3,43
	35 + 35 + 35	3,33	3,33	3,33	—	2,39	10,00	11,00	0,90	3,24	3,43
	35 + 35 + 50	2,86	2,86	4,29	—	2,39	10,00	11,00	0,90	3,24	3,43
 + 4 X UMS/UCEM	20 + 20 + 20 + 20	2,05	2,05	2,05	2,05	2,50	8,20	10,50	0,97	2,65	4,29
	20 + 20 + 20 + 25	1,98	1,98	1,98	2,55	2,50	8,50	10,70	0,97	2,85	4,53
	20 + 20 + 20 + 35	2,02	2,02	2,02	3,45	2,50	9,50	10,80	0,97	3,36	4,69
	20 + 20 + 20 + 50	1,87	1,87	1,87	4,80	2,50	10,40	11,00	0,97	3,91	4,71
	20 + 20 + 25 + 25	1,97	1,97	2,53	2,53	2,50	9,00	10,70	0,97	3,33	4,69
	20 + 20 + 25 + 35	2,00	2,00	2,57	3,43	2,50	10,00	11,00	0,97	3,76	4,69
	20 + 20 + 25 + 50	1,78	1,78	2,28	4,57	2,50	10,40	11,00	0,97	3,91	4,88
	20 + 20 + 35 + 35	1,92	1,92	3,28	3,28	2,50	10,40	11,00	0,97	3,91	4,88
	20 + 20 + 35 + 50	1,65	1,65	2,84	4,25	2,50	10,40	11,00	0,97	3,91	4,88
	20 + 25 + 25 + 25	1,96	2,51	2,51	2,51	2,50	9,50	10,80	0,97	3,57	4,71
	20 + 25 + 25 + 35	1,99	2,55	2,55	3,41	2,50	10,50	11,00	0,97	3,95	4,93
	20 + 25 + 25 + 50	1,71	2,20	2,20	4,40	2,50	10,50	11,00	0,97	3,95	4,93
	20 + 25 + 35 + 50	1,60	2,05	2,74	4,11	2,50	10,50	11,00	0,97	3,95	4,93
	20 + 35 + 35 + 35	1,71	2,93	2,93	2,93	2,50	10,50	11,00	0,97	3,95	4,93
	25 + 25 + 25 + 25	2,58	2,58	2,58	2,58	2,50	10,50	11,00	0,68	3,95	4,93
	25 + 25 + 25 + 35	2,42	2,42	2,42	3,23	2,50	10,50	11,00	0,97	3,95	4,93
	25 + 25 + 25 + 50	2,10	2,10	2,10	4,20	2,50	10,50	11,00	0,97	3,95	4,93
	25 + 25 + 35 + 35	2,25	2,25	3,00	3,00	2,50	10,50	11,00	0,97	3,95	4,93
	25 + 35 + 35 + 35	2,10	2,80	2,80	2,80	2,50	10,50	11,00	0,97	3,95	4,93

#### NOTA

La puissance en mode froid correspond à une température intérieure de 27 °C et une température extérieure de 35 °C.  
La puissance en mode chaud correspond à une température intérieure de 20 °C et une température extérieure de 7 °C.

# COMBINAISONS QUADRI-SPLIT

ENTRE UNITÉS INTÉRIEURES UMS OU UCEM ET UNITÉ EXTÉRIEURE MUSE



## COMBINAISONS AVEC MUSE 100-4

### UNITÉ EXTÉRIEURE MUSE 100-4 COMBINÉE À 1, 2, 3 OU 4 UNITÉ(S) INTÉRIEURE(S) UMS OU UCEM

MODE <b>CHAUD</b>	UNITÉ INTÉRIEURE UMS/UCEM	PUISSANCE NOMINALE <b>CHAUD</b> (KW)				PUISSANCE TOTALE <b>CHAUD</b> (KW)			PUISSANCE TOTALE ÉLEC. ABSORBÉE (KW)		
		PIÈCE (A)	PIÈCE (B)	PIÈCE (C)	PIÈCE (D)	MIN.	NOM.	MAX.	MIN.	NOM.	MAX.
+	20 + 20	2,50	2,50	—	—	2,33	5,00	6,51	0,57	1,36	1,67
	20 + 25	2,45	3,15	—	—	2,33	5,60	6,80	0,57	1,52	1,81
	20 + 35	2,21	3,79	—	—	2,33	6,00	7,13	0,57	1,63	1,95
	20 + 50	2,18	5,62	—	—	2,33	7,80	8,10	0,57	2,11	2,38
	25 + 25	3,00	3,00	—	—	2,33	6,00	7,30	0,57	1,63	1,95
	25 + 35	3,00	4,00	—	—	2,33	7,00	7,50	0,57	1,90	2,27
	25 + 50	2,63	5,27	—	—	2,33	7,90	8,20	0,57	2,14	2,41
	35 + 35	4,25	4,25	—	—	2,33	8,50	9,30	0,57	2,30	2,72
	35 + 50	3,60	5,40	—	—	2,33	9,00	11,10	0,57	2,44	2,99
	50 + 50	5,05	5,05	—	—	2,33	10,10	11,10	0,57	2,74	2,99
+	20 + 20 + 20	2,50	2,50	2,50	—	2,53	7,50	11,15	0,63	2,11	2,34
	20 + 20 + 25	2,95	2,95	3,80	—	2,53	9,70	11,15	0,63	2,72	2,97
	20 + 20 + 35	2,77	2,77	4,75	—	2,53	10,30	11,15	0,63	2,89	3,12
	20 + 20 + 50	2,30	2,30	5,91	—	2,53	10,50	11,15	0,63	2,95	3,24
	20 + 25 + 25	2,88	3,71	3,71	—	2,53	10,30	11,15	0,63	2,89	3,12
	20 + 25 + 35	2,60	3,34	4,46	—	2,53	10,40	11,15	0,63	2,92	3,24
	20 + 25 + 50	2,16	2,78	5,56	—	2,53	10,50	11,15	0,63	2,95	3,24
	20 + 35 + 35	2,37	4,06	4,06	—	2,53	10,50	11,15	0,63	2,95	3,24
	20 + 35 + 50	1,99	3,41	5,11	—	2,53	10,50	11,15	0,63	2,95	3,24
	25 + 25 + 25	3,50	3,50	3,50	—	2,53	10,50	11,15	0,63	2,95	3,24
	25 + 25 + 35	3,15	3,15	4,20	—	2,53	10,50	11,15	0,63	2,95	3,24
	25 + 35 + 50	2,42	3,23	4,85	—	2,53	10,50	11,15	0,63	2,95	3,24
	35 + 35 + 35	3,50	3,50	3,50	—	2,53	10,50	11,15	0,63	2,95	3,24
	35 + 35 + 50	3,00	3,00	4,50	—	2,53	10,50	11,15	0,63	2,95	3,24
+	20 + 20 + 20 + 20	2,53	2,53	2,53	2,53	2,67	10,10	10,70	0,73	2,78	3,26
	20 + 20 + 20 + 25	2,36	2,36	2,36	3,03	2,67	10,10	10,80	0,73	2,87	3,35
	20 + 20 + 20 + 35	2,29	2,29	2,29	3,93	2,67	10,80	10,90	0,73	3,08	3,68
	20 + 20 + 20 + 50	1,97	1,97	1,97	5,08	2,67	11,00	11,20	0,73	3,15	3,85
	20 + 20 + 25 + 25	2,36	2,36	3,04	3,04	2,67	10,80	10,90	0,73	3,07	3,67
	20 + 20 + 25 + 35	2,20	2,20	2,83	3,77	2,67	11,00	11,20	0,73	3,15	3,85
	20 + 20 + 25 + 50	1,88	1,88	2,41	4,83	2,67	11,00	11,20	0,73	3,15	3,85
	20 + 20 + 35 + 35	2,03	2,03	3,47	3,47	2,67	11,00	11,20	0,73	3,15	3,85
	20 + 20 + 35 + 50	1,75	1,75	3,00	4,50	2,67	11,00	11,20	0,73	3,15	3,85
	20 + 25 + 25 + 25	2,26	2,91	2,91	2,91	2,67	11,00	11,20	0,73	3,13	3,71
	20 + 25 + 25 + 35	2,08	2,68	2,68	3,57	2,67	11,00	11,20	0,73	3,15	3,85
	20 + 25 + 25 + 50	1,79	2,30	2,30	4,60	2,67	11,00	11,20	0,73	3,15	3,85
	20 + 25 + 35 + 50	1,93	2,48	3,30	3,30	2,67	11,00	11,20	0,73	3,15	3,85
	20 + 35 + 35 + 35	1,79	3,07	3,07	3,07	2,67	11,00	11,20	0,73	3,15	3,85
	25 + 25 + 25 + 25	2,70	2,70	2,70	2,70	2,67	11,00	11,20	0,53	3,15	3,85
	25 + 25 + 25 + 35	2,54	2,54	2,54	3,38	2,67	11,00	11,20	0,73	3,15	3,85
	25 + 25 + 25 + 50	2,20	2,20	2,20	4,40	2,67	11,00	11,20	0,73	3,15	3,85
	25 + 25 + 35 + 35	2,36	2,36	3,14	3,14	2,67	11,00	11,20	0,73	3,15	3,85
	25 + 35 + 35 + 35	2,20	2,93	2,93	2,93	2,67	11,00	11,20	0,73	3,15	3,85

#### NOTA

La puissance en mode froid correspond à une température intérieure de 27 °C et une température extérieure de 35 °C.  
La puissance en mode chaud correspond à une température intérieure de 20 °C et une température extérieure de 7 °C.

# COMBINAISONS PENTA-SPLIT

ENTRE UNITÉS INTÉRIEURES UMS OU UCEM ET UNITÉ EXTÉRIEURE MUSE



## COMBINAISONS AVEC MUSE 120-5

### UNITÉ EXTÉRIEURE MUSE 120-5 COMBINÉE À 1, 2, 3, 4 OU 5 UNITÉ(S) INTÉRIEURE(S) UMS OU UCEM

MODE FROID	UNITÉ INTÉRIEURE UMS/UCEM	PUISSANCE NOMINALE FROID (KW)					PUISSANCE TOTALE FROID (KW)			PUISSANCE TOTALE ÉLEC. ABSORBÉE (KW)		
		PIÈCE (A)	PIÈCE (B)	PIÈCE (C)	PIÈCE (D)	PIÈCE (E)	MIN.	NOM.	MAX.	MIN	NOM.	MAX.
+	20 + 20	2,10	2,10	—	—	—	2,34	4,20	6,35	0,65	1,61	1,78
	20 + 25	2,06	2,64	—	—	—	2,34	4,70	6,57	0,65	1,80	1,99
	20 + 35	2,03	3,47	—	—	—	2,34	5,50	6,90	0,65	2,11	2,27
	20 + 50	1,96	5,04	—	—	—	2,34	7,00	8,48	0,65	2,68	2,88
	25 + 25	2,65	2,65	—	—	—	2,34	5,30	6,90	0,65	2,03	2,18
	25 + 35	2,57	3,43	—	—	—	2,34	6,00	7,42	0,65	2,30	2,42
	25 + 50	2,47	4,93	—	—	—	2,34	7,40	9,54	0,65	2,89	3,02
	35 + 35	3,50	3,50	—	—	—	2,34	7,00	7,95	0,65	2,68	2,75
	35 + 50	3,44	5,16	—	—	—	2,34	8,60	10,07	0,65	3,35	3,44
	50 + 50	5,25	5,25	—	—	—	2,34	10,00	12,30	0,65	3,90	3,44
+	20 + 20 + 20	2,00	2,00	2,00	—	—	2,51	6,00	7,20	0,67	2,17	3,06
	20 + 20 + 25	1,98	1,98	2,54	—	—	2,51	6,50	7,83	0,67	2,36	3,25
	20 + 20 + 35	2,02	2,02	3,46	—	—	2,51	7,50	8,46	0,67	2,72	3,43
	20 + 20 + 50	1,97	1,97	5,06	—	—	2,51	9,00	11,00	0,67	3,28	3,61
	20 + 25 + 25	1,96	2,52	2,52	—	—	2,51	7,00	8,15	0,67	2,54	3,36
	20 + 25 + 35	2,00	2,57	3,43	—	—	2,51	8,00	9,23	0,67	2,90	3,51
	20 + 25 + 50	1,96	2,51	5,03	—	—	2,51	9,50	11,30	0,67	3,47	3,72
	20 + 35 + 35	2,03	3,48	3,48	—	—	2,51	9,00	11,00	0,67	3,28	3,61
	20 + 35 + 50	1,97	3,37	5,06	—	—	2,51	10,40	11,47	0,67	3,81	3,83
	20 + 50 + 50	1,86	4,77	4,77	—	—	2,51	11,40	12,50	0,67	4,18	4,29
	25 + 25 + 25	2,67	2,67	2,67	—	—	2,51	8,00	9,23	0,67	2,90	3,51
	25 + 25 + 35	2,70	2,70	3,60	—	—	2,51	9,00	11,00	0,67	3,28	3,61
	25 + 25 + 50	2,60	2,60	5,20	—	—	2,51	10,40	11,47	0,67	3,81	3,83
	25 + 35 + 35	2,45	3,27	3,27	—	—	2,51	9,00	11,00	0,67	3,28	3,61
	25 + 35 + 50	2,58	3,45	5,17	—	—	2,51	11,20	12,70	0,67	4,10	4,21
	25 + 50 + 50	2,34	4,68	4,68	—	—	2,51	11,70	12,70	0,67	4,32	4,35
35 + 35 + 35	3,90	3,90	3,90	—	—	2,51	11,70	12,70	0,67	4,27	4,28	
35 + 35 + 50	3,34	3,34	5,01	—	—	2,51	11,70	12,70	0,67	4,29	4,33	
35 + 50 + 50	2,93	4,39	4,39	—	—	2,51	11,70	12,70	0,67	4,32	4,35	
50 + 50 + 50	3,90	3,90	3,90	—	—	2,51	11,70	12,70	0,67	4,32	4,35	
+	20 + 20 + 20 + 20	2,00	2,00	2,00	2,00	—	2,63	8,00	10,30	0,71	2,96	3,00
	20 + 20 + 20 + 25	1,98	1,98	1,98	2,55	—	2,63	8,50	10,80	0,71	3,15	3,35
	20 + 20 + 20 + 35	2,02	2,02	2,02	3,45	—	2,63	9,50	11,20	0,71	3,52	3,71
	20 + 20 + 20 + 50	2,06	2,06	2,06	5,31	—	2,63	11,50	12,10	0,71	4,26	4,48
	20 + 20 + 25 + 25	2,08	2,08	2,67	2,67	—	2,63	9,50	11,20	0,71	3,52	3,85
	20 + 20 + 25 + 35	2,00	2,00	2,57	3,43	—	2,63	10,00	11,50	0,71	3,70	3,91
	20 + 20 + 25 + 50	1,96	1,96	2,52	5,05	—	2,63	11,50	12,10	0,71	4,26	4,48
	20 + 20 + 35 + 35	1,93	1,93	3,32	3,32	—	2,63	10,50	11,80	0,71	3,89	4,08
	20 + 20 + 35 + 50	1,83	1,83	3,14	4,70	—	2,63	11,50	12,10	0,71	4,26	4,48
	20 + 25 + 25 + 25	2,06	2,65	2,65	2,65	—	2,63	10,00	11,50	0,71	3,70	3,91
	20 + 25 + 25 + 35	1,99	2,55	2,55	3,41	—	2,63	10,50	11,80	0,71	3,89	4,08
	20 + 25 + 25 + 50	1,87	2,41	2,41	4,81	—	2,63	11,50	12,10	0,71	4,26	5,07
	20 + 25 + 35 + 50	1,83	2,35	3,13	4,70	—	2,63	12,00	12,70	0,71	4,44	5,07
	20 + 35 + 35 + 35	1,87	3,21	3,21	3,21	—	2,63	11,50	12,10	0,71	4,26	5,07
	25 + 25 + 25 + 25	2,63	2,63	2,63	2,63	—	2,63	10,50	11,80	0,71	3,89	5,07
	25 + 25 + 25 + 35	2,65	2,65	2,65	3,54	—	2,63	11,50	12,10	0,71	4,26	5,07
	25 + 25 + 25 + 50	2,40	2,40	2,40	4,80	—	2,63	12,00	12,70	0,71	4,44	5,07
	25 + 25 + 35 + 35	2,46	2,46	3,29	3,29	—	2,63	11,50	12,10	0,71	4,26	5,07
	25 + 35 + 35 + 35	2,30	3,07	3,07	3,07	—	2,63	11,50	12,10	0,71	4,26	5,07
	35 + 35 + 35 + 35	3,00	3,00	3,00	3,00	—	2,63	12,00	12,70	0,71	4,44	5,07
+	20 + 20 + 20 + 20 + 20	2,10	2,10	2,10	2,10	2,10	2,77	10,50	12,70	0,75	3,89	5,45
	20 + 20 + 20 + 20 + 25	2,08	2,08	2,08	2,08	2,68	2,77	11,00	12,70	0,75	4,08	5,45
	20 + 20 + 20 + 20 + 35	2,01	2,01	2,01	2,01	3,45	2,77	11,50	12,70	0,75	4,26	5,45
	20 + 20 + 20 + 20 + 50	1,83	1,83	1,83	1,83	4,70	2,77	12,00	12,70	0,75	4,45	5,45
	20 + 20 + 20 + 25 + 25	2,15	2,15	2,15	2,77	2,77	2,77	12,00	12,70	0,75	4,45	5,45
	20 + 20 + 20 + 25 + 35	2,00	2,00	2,00	2,57	3,43	2,77	12,00	12,70	0,75	4,45	5,45
	20 + 20 + 20 + 25 + 50	1,75	1,75	1,75	2,25	4,50	2,77	12,00	12,70	0,75	4,45	5,45
	20 + 20 + 20 + 35 + 35	1,87	1,87	1,87	3,20	3,20	2,77	12,00	12,70	0,75	4,45	5,45
	20 + 20 + 20 + 35 + 50	1,65	1,65	1,65	2,82	4,24	2,77	12,00	12,70	0,75	4,45	5,45
	20 + 20 + 25 + 25 + 25	2,05	2,05	2,63	2,63	2,63	2,77	12,00	12,70	0,75	4,45	5,45
	20 + 20 + 25 + 25 + 35	1,91	1,91	2,45	2,45	3,27	2,77	12,00	12,70	0,75	4,45	5,45
	20 + 20 + 25 + 25 + 50	1,68	1,68	2,16	2,16	4,32	2,77	12,00	12,70	0,75	4,45	5,45
	20 + 20 + 25 + 35 + 35	1,79	1,79	2,30	3,06	3,06	2,77	12,00	12,70	0,75	4,45	5,45
	20 + 20 + 25 + 35 + 50	1,58	1,58	2,04	2,72	4,08	2,77	12,00	12,70	0,75	4,45	5,45
	20 + 20 + 35 + 35 + 35	1,68	1,68	2,88	2,88	2,88	2,77	12,00	12,70	0,75	4,45	5,45
	20 + 25 + 25 + 25 + 25	2,05	2,58	2,58	2,58	2,58	2,77	12,00	12,70	0,75	4,45	5,45
	20 + 25 + 25 + 25 + 35	1,83	2,35	2,35	2,35	3,13	2,77	12,00	12,70	0,75	4,45	5,45
	20 + 25 + 25 + 25 + 50	1,62	2,08	2,08	2,08	4,15	2,77	12,00	12,70	0,75	4,45	5,45
	20 + 25 + 25 + 35 + 35	1,71	2,20	2,20	2,94	2,94	2,77	12,00	12,70	0,75	4,45	5,45
	20 + 25 + 35 + 35 + 35	1,62	2,08	2,77	2,77	2,77	2,77	12,00	12,70	0,75	4,45	5,45
25 + 25 + 25 + 25 + 25	2,40	2,40	2,40	2,40	2,40	2,77	12,00	12,70	0,75	4,45	5,45	
25 + 25 + 25 + 25 + 35	2,25	2,25	2,25	2,25	3,00	2,77	12,00	12,70	0,75	4,45	5,45	
25 + 25 + 25 + 25 + 50	2,00	2,00	2,00	2,00	4,00	2,77	12,00	12,70	0,75	4,45	5,45	
25 + 25 + 25 + 35 + 35	2,12	2,12	2,12	2,82	2,82	2,77	12,00	12,70	0,75	4,45	5,45	
25 + 25 + 35 + 35 + 35	2,00	2,00	2,67	2,67	2,67	2,77	12,00	12,70	0,75	4,45	5,45	

#### NOTA

La puissance en mode froid correspond à une température intérieure de 27 °C et une température extérieure de 35 °C.  
La puissance en mode chaud correspond à une température intérieure de 20 °C et une température extérieure de 7 °C.



# COMBINAISONS PENTA-SPLIT

ENTRE UNITÉS INTÉRIEURES UMS OU UCEM ET UNITÉ EXTÉRIEURE MUSE



## COMBINAISONS AVEC MUSE 120-5

### UNITÉ EXTÉRIEURE MUSE 120-5 COMBINÉE À 1, 2, 3, 4 OU 5 UNITÉ(S) INTÉRIEURE(S) UMS OU UCEM

MODE **CHAUD**

MODE <b>CHAUD</b>	UNITÉ INTÉRIEURE UMS/UCEM	PUISSANCE NOMINALE <b>CHAUD</b> (KW)					PUISSANCE TOTALE <b>CHAUD</b> (KW)			PUISSANCE TOTALE ÉLEC. ABSORBÉE (KW)		
		PIÈCE (A)	PIÈCE (B)	PIÈCE (C)	PIÈCE (D)	PIÈCE (E)	MIN.	NOM.	MAX.	MIN.	NOM.	MAX.
+	20 + 20	2,50	2,50	—	—	—	2,34	5,00	7,20	0,53	1,38	1,97
	20 + 25	2,45	3,15	—	—	—	2,34	5,60	7,60	0,53	1,55	2,12
	20 + 35	2,21	3,79	—	—	—	2,34	6,00	7,82	0,53	1,66	2,26
	20 + 50	2,18	5,62	—	—	—	2,34	7,80	9,00	0,53	2,15	2,38
	25 + 25	3,00	3,00	—	—	—	2,34	6,00	7,82	0,53	1,66	2,26
	25 + 35	3,00	4,00	—	—	—	2,34	7,00	8,41	0,53	1,93	2,29
	25 + 50	2,63	5,27	—	—	—	2,34	7,90	11,00	0,53	2,18	2,52
	35 + 35	4,25	4,25	—	—	—	2,34	8,50	9,23	0,53	2,35	2,38
	35 + 50	4,00	6,00	—	—	—	2,34	10,00	12,30	0,53	2,62	3,03
	50 + 50	5,50	5,50	—	—	—	2,34	11,00	12,30	0,53	3,04	3,03
+	20 + 20 + 20	2,50	2,50	2,50	—	—	2,89	7,50	8,61	0,63	2,07	2,70
	20 + 20 + 25	2,37	2,37	3,05	—	—	2,89	7,80	9,23	0,63	2,15	2,86
	20 + 20 + 35	2,29	2,29	3,92	—	—	2,89	8,50	12,93	0,63	2,35	3,03
	20 + 20 + 50	2,52	2,52	6,47	—	—	2,89	11,50	12,30	0,63	3,19	3,19
	20 + 25 + 25	2,38	3,06	3,06	—	—	2,89	8,50	9,84	0,63	2,35	2,97
	20 + 25 + 35	2,50	3,21	4,29	—	—	2,89	10,00	12,30	0,63	2,76	3,10
	20 + 25 + 50	2,37	3,04	6,09	—	—	2,89	11,50	12,30	0,63	3,19	3,30
	20 + 35 + 35	2,48	4,26	4,26	—	—	2,89	11,00	12,30	0,63	3,04	3,19
	20 + 35 + 50	2,18	3,73	5,59	—	—	2,89	11,50	12,30	0,63	3,19	3,36
	20 + 50 + 50	1,95	5,02	5,02	—	—	2,89	12,00	12,65	0,63	3,34	3,47
	25 + 25 + 25	3,33	3,33	3,33	—	—	2,89	10,00	12,30	0,63	2,76	3,37
	25 + 25 + 35	3,30	3,30	4,40	—	—	2,89	11,00	12,30	0,63	3,04	3,19
	25 + 25 + 50	2,88	2,88	5,75	—	—	2,89	11,50	12,30	0,63	3,19	3,36
	25 + 35 + 35	3,14	4,18	4,18	—	—	2,89	11,50	12,65	0,63	3,19	3,19
	25 + 35 + 50	2,77	3,69	5,54	—	—	2,89	12,00	13,53	0,63	3,34	3,36
	25 + 50 + 50	2,40	4,80	4,80	—	—	2,89	12,00	13,53	0,63	3,34	3,47
	35 + 35 + 35	4,00	4,00	4,00	—	—	2,89	12,00	12,93	0,63	3,32	3,47
35 + 35 + 50	3,43	3,43	5,14	—	—	2,89	12,00	13,53	0,63	3,34	3,47	
35 + 50 + 50	3,00	4,50	4,50	—	—	2,89	12,00	13,53	0,63	3,34	3,47	
50 + 50 + 50	4,00	4,00	4,00	—	—	2,89	12,00	13,53	0,63	3,34	3,47	
+	20 + 20 + 20 + 20	2,50	2,50	2,50	2,50	—	3,69	10,00	12,70	0,63	2,82	3,37
	20 + 20 + 20 + 25	2,57	2,57	2,57	3,30	—	3,69	11,00	12,97	0,63	3,11	3,62
	20 + 20 + 20 + 35	2,48	2,48	2,48	4,25	—	3,69	11,70	13,53	0,63	3,31	3,84
	20 + 20 + 20 + 50	2,28	2,28	2,28	5,86	—	3,69	12,70	13,53	0,63	3,59	3,96
	20 + 20 + 25 + 25	2,78	2,78	3,57	3,57	—	3,69	12,70	13,53	0,63	3,59	3,96
	20 + 20 + 25 + 35	2,54	2,54	3,27	4,35	—	3,69	12,70	13,53	0,63	3,59	3,96
	20 + 20 + 25 + 50	2,17	2,17	2,79	5,58	—	3,69	12,70	13,53	0,63	3,59	3,96
	20 + 20 + 35 + 35	2,34	2,34	4,01	4,01	—	3,69	12,70	13,53	0,63	3,59	3,96
	20 + 20 + 35 + 50	2,02	2,02	3,46	5,20	—	3,69	12,70	13,53	0,63	3,59	3,96
	20 + 25 + 25 + 25	2,61	3,36	3,36	3,36	—	3,69	12,70	13,53	0,63	3,59	3,96
	20 + 25 + 25 + 35	2,40	3,09	3,09	4,12	—	3,69	12,70	13,53	0,63	3,59	3,96
	20 + 25 + 25 + 50	2,07	2,66	2,66	5,32	—	3,69	12,70	13,53	0,63	3,59	3,96
	20 + 25 + 35 + 50	1,93	2,48	3,31	4,97	—	3,69	12,70	13,53	0,63	3,59	3,96
	20 + 35 + 35 + 35	2,07	3,54	3,54	3,54	—	3,69	12,70	13,53	0,63	3,59	3,96
	25 + 25 + 25 + 25	3,18	3,18	3,18	3,18	—	3,69	12,70	13,53	0,63	3,59	3,96
	25 + 25 + 25 + 35	2,93	2,93	2,93	3,91	—	3,69	12,70	13,53	0,63	3,59	3,96
	25 + 25 + 25 + 50	2,54	2,54	2,54	5,08	—	3,69	12,70	13,53	0,63	3,59	3,96
	25 + 25 + 35 + 35	2,72	2,72	3,63	3,63	—	3,69	12,70	13,53	0,63	3,59	3,96
	25 + 35 + 35 + 35	2,54	3,39	3,39	3,39	—	3,69	12,70	13,53	0,63	3,59	3,96
	35 + 35 + 35 + 35	3,18	3,18	3,18	3,18	—	3,69	12,70	13,53	0,63	3,59	3,96
+	20 + 20 + 20 + 20 + 20	2,60	2,60	2,60	2,60	2,60	2,96	13,00	13,10	0,60	3,75	4,35
	20 + 20 + 20 + 20 + 25	2,46	2,46	2,46	2,46	3,16	2,96	13,00	13,10	0,60	3,75	4,35
	20 + 20 + 20 + 20 + 35	2,28	2,28	2,28	2,28	3,90	2,96	13,00	13,10	0,60	3,75	4,35
	20 + 20 + 20 + 20 + 50	1,98	1,98	1,98	1,98	5,09	2,96	13,00	13,10	0,60	3,75	4,35
	20 + 20 + 20 + 25 + 25	2,33	2,33	2,33	3,00	3,00	2,96	13,00	13,10	0,60	3,75	4,35
	20 + 20 + 20 + 25 + 35	2,17	2,17	2,17	2,79	3,71	2,96	13,00	13,10	0,60	3,75	4,35
	20 + 20 + 20 + 25 + 50	1,90	1,90	1,90	2,44	4,88	2,96	13,00	13,10	0,60	3,70	4,35
	20 + 20 + 20 + 35 + 35	2,02	2,02	2,02	3,47	3,47	2,96	13,00	13,10	0,60	3,75	4,35
	20 + 20 + 20 + 35 + 50	1,78	1,78	1,78	3,06	4,59	2,96	13,00	13,10	0,60	3,70	4,35
	20 + 20 + 25 + 25 + 25	2,22	2,22	2,85	2,85	2,85	2,96	13,00	13,10	0,60	3,75	4,35
	20 + 20 + 25 + 25 + 35	2,07	2,07	2,66	2,66	3,55	2,96	13,00	13,10	0,60	3,75	4,35
	20 + 20 + 25 + 25 + 50	1,82	1,82	2,34	2,34	4,68	2,96	13,00	13,10	0,60	3,70	4,35
	20 + 20 + 25 + 35 + 35	1,94	1,94	2,49	3,32	3,32	2,96	13,00	13,10	0,60	3,75	4,35
	20 + 20 + 25 + 35 + 50	1,72	1,72	2,21	2,94	4,42	2,96	13,00	13,10	0,60	3,75	4,35
	20 + 20 + 35 + 35 + 35	1,82	1,82	3,12	3,12	3,12	2,96	13,00	13,10	0,60	3,75	4,35
	20 + 25 + 25 + 25 + 25	2,15	2,70	2,70	2,70	2,70	2,96	13,00	13,10	0,60	3,75	4,35
	20 + 25 + 25 + 25 + 35	1,98	2,54	2,54	2,54	3,39	2,96	13,00	13,10	0,60	3,75	4,35
	20 + 25 + 25 + 25 + 50	1,75	2,25	2,25	2,25	4,50	2,96	13,00	13,10	0,60	3,68	4,35
	20 + 25 + 25 + 35 + 35	1,86	2,39	2,39	3,18	3,18	2,96	13,00	13,10	0,60	3,68	4,35
	20 + 25 + 35 + 35 + 35	1,75	2,25	3,00	3,00	3,00	2,96	13,00	13,10	0,60	3,68	4,35
25 + 25 + 25 + 25 + 25	2,60	2,60	2,60	2,60	2,60	2,96	13,00	13,10	0,60	3,75	4,35	
25 + 25 + 25 + 25 + 35	2,44	2,44	2,44	2,44	3,25	2,96	13,00	13,10	0,60	3,75	4,35	
25 + 25 + 25 + 25 + 50	2,17	2,17	2,17	2,17	4,33	2,96	13,00	13,10	0,60	3,68	4,35	
25 + 25 + 25 + 35 + 35	2,29	2,29	2,29	3,06	3,06	2,96	13,00	13,10	0,60	3,70	4,35	
25 + 25 + 35 + 35 + 35	2,17	2,17	2,89	2,89	2,89	2,96	13,00	13,10	0,60	3,70	4,35	

**NOTA**

La puissance en mode froid correspond à une température intérieure de 27 °C et une température extérieure de 35 °C.  
La puissance en mode chaud correspond à une température intérieure de 20 °C et une température extérieure de 7 °C.

## CALCUL DE LA PUISSANCE DES UNITÉS INTÉRIEURES EN FONCTION DE LA COMBINAISON

### • MODE FROID

- multi-split CLIM'UP

COEFFICIENT MULTIPLICATEUR DE LA CAPACITÉ DE REFROIDISSEMENT SUIVANT LES DIFFÉRENTES TEMPÉRATURES INTÉRIEURES/EXTÉRIEURES

TEMPÉRATURE INTÉRIEURE (°C)		TEMPÉRATURE EXTÉRIEURE (°C) (DB)					
DB	WB	25	30	35	40	45	50
22	15	0,97	0,92	0,87	0,96	0,77	0,75
24	17	1,03	0,98	0,94	0,89	0,84	0,80
27	19	1,10	1,05	1	0,95	0,90	0,86
29	21	1,16	1,11	1,06	1,02	0,96	0,91
32	23	1,22	1,17	1,13	1,08	1,02	0,98

DB = bulbe sec = air très humide / WB = bulbe humide = air très sec  
 NOTA: Ces mesures sont basées sur la puissance nominale de l'unité.

### CALCUL DE LA PUISSANCE DE REFROIDISSEMENT:

Puissance de refroidissement = coefficient multiplicateur de la capacité de refroidissement x puissance nominale de refroidissement.

### • MODE CHAUD

- multi-split CLIM'UP

COEFFICIENT MULTIPLICATEUR DE LA CAPACITÉ DE CHAUFFAGE SUIVANT LES DIFFÉRENTES TEMPÉRATURES INTÉRIEURES/EXTÉRIEURES

TEMPÉRATURE EXTÉRIEURE (°C)		TEMPÉRATURE INTÉRIEURE (°C) (DB)		
DB	WB	15	20	25
-15	-16	0,64	0,59	0,55
-10	-12	0,71	0,66	0,62
-7	-8	0,76	0,72	0,67
-1	-2	0,79	0,74	0,70
2	1	0,81	0,76	0,72
7	6	1,04	1	0,96
10	9	1,10	1,06	1,01
15	12	1,16	1,12	1,07

DB = bulbe sec = air très humide / WB = bulbe humide = air très sec  
 NOTA: Ces mesures sont basées sur la puissance nominale de l'unité.

### CALCUL DE LA PUISSANCE DE CHAUFFAGE:

Puissance de chauffage = coefficient multiplicateur de la capacité de chauffage x puissance nominale de chauffage.

### TÉLÉCOMMANDES

#### TÉLÉCOMMANDE INFRA ROUGE

Chaque unité mono-split est livrée avec une télécommande infrarouge avec son support mural qui permet de commander la température, la vitesse du ventilateur de soufflage, le mode de fonctionnement (chauffage ou climatisation). Dans la version multi-split, chaque unité est livrée avec une télécommande.

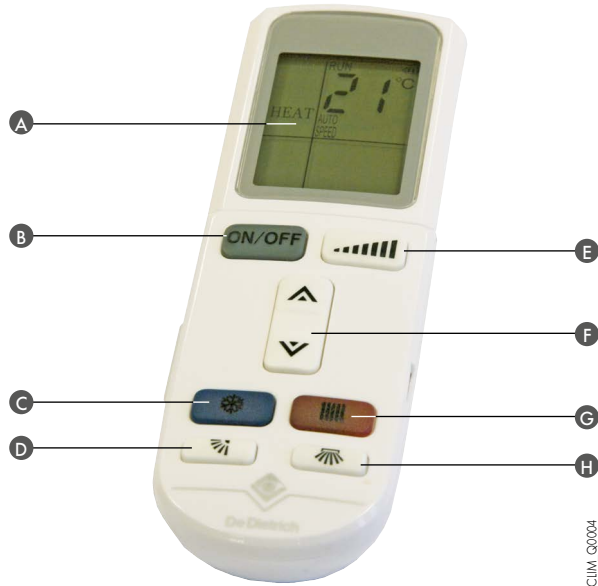

- |   |  |   |  |
|---|--|---|--|
| A | Affichage LCD avec les états de fonctionnement | E | Commande ventilation (vitesse du flux d'air) |
| B | Marche/Arrêt                                   | F | Réglage température                          |
| C | Sélection mode climatisation                   | G | Sélection mode chauffage                     |
| D | Pilotage du flux d'air haut/bas                | H | Pilotage du flux d'air de gauche à droite    |

CLIM\_G0004

#### télécommande avec volet ouvert



L'ouverture du volet donne accès à des fonctionnalités supplémentaires comme : une programmation horaire, différents modes de fonctionnement...

CLIM\_G0006

### OPTIONS RÉGULATION



TADO\_Q0002

#### **THERMOSTAT D'AMBIANCE TADO SMART AC CONTROL V3+ :** **RÉFÉRENCE 7843044**

Ce thermostat d'ambiance permet de contrôler sa CLIM'UP SMART à distance.

Compatible avec Google assistant, Alexa ou encore Siri, son application vous permet de gérer la température de vos pièces directement depuis votre Smartphone.



CLIMUP\_SPE\_Q0001

#### **TÉLÉCOMMANDE CLIM'UP SPÉ : RÉFÉRENCE 7860827**

La télécommande Clim'Up Spé permet la gestion du blocage des plages de températures en mode chaud et en mode froid.

### OPTIONS POUR L'UNITÉ EXTÉRIEURE



PAC\_Q00032

#### **SUPPORT DE FIXATION MURAL POUR UNITÉS EXT + PLOTS ANTIVIBRATILES** **COLIS EH95 - RÉF. : 100011222**

Ce kit permet de fixer les groupes extérieurs des CLIM'UP au mur.

Il est muni de plots antivibratiles permettant de limiter les transmissions des vibrations vers le sol.



PAC\_Q00098

#### **SUPPORT POUR POSE AU SOL - COLIS EH112 - RÉF. : 100012533**

Support en PVC dur résistant, pour montage du groupe extérieur au sol. Les vis, rondelles et écrous sont compris pour un montage facile et rapide.



PAC\_Q09720

#### **SUPPORT DE POSE AU SOL EN CAOUTCHOUC :**

##### **COLIS EH879 - RÉF. : 7694974**

Support en caoutchouc résistant, pour montage du groupe extérieur au sol.



PAC\_Q00097

#### **KIT DE LIAISON FRIGORIFIQUE 1/4" - 3/8" :**

- LONGUEUR 10 M - COLIS EH570 - **RÉF. : 7627742**
- LONGUEUR 20 M - COLIS EH589 - **RÉF. : 7629725**

#### **KIT DE LIAISON FRIGORIFIQUE 1/2"-1/4" :**

- LONGUEUR 10 M - COLIS EH142 - **RÉF. : 100015476**

#### **KIT DE LIAISON FRIGORIFIQUE 1/4"-5/8" :**

- LONGUEUR 20 M - COLIS EH890 - **RÉF. : 7697954**

Tube cuivre isolé de haute qualité limitant les pertes thermiques et la condensation.

## IMPLANTATION DES UNITÉS EXTÉRIEURES MOSE, MOSCE2 ET MUSE

- L'unité extérieure des CLIM'UP est installée à proximité de la maison, sur une terrasse, en façade ou dans un jardin. Elle est prévue pour fonctionner sous la pluie mais peut également être implantée sous un abri aéré.
- L'unité extérieure doit être installée à l'abri des vents dominants qui peuvent influencer les performances de l'installation.
- Il est recommandé de positionner l'unité au-dessus de la hauteur moyenne de neige de la région où elle est installée.
- L'emplacement de l'unité extérieure est à choisir avec soin afin qu'il soit compatible avec les exigences de l'environnement: intégration dans le site, respect des règles d'urbanisme ou de copropriété.
- Aucun obstacle ne doit gêner la libre circulation de l'air sur l'échangeur à l'aspiration et au soufflage, il est donc nécessaire de prévoir un dégagement tout autour de l'appareil qui permettra également d'effectuer les opérations de raccordement, de mise en service et d'entretien (voir schémas d'implantation ci-dessous).

distances minimales à respecter (mm)

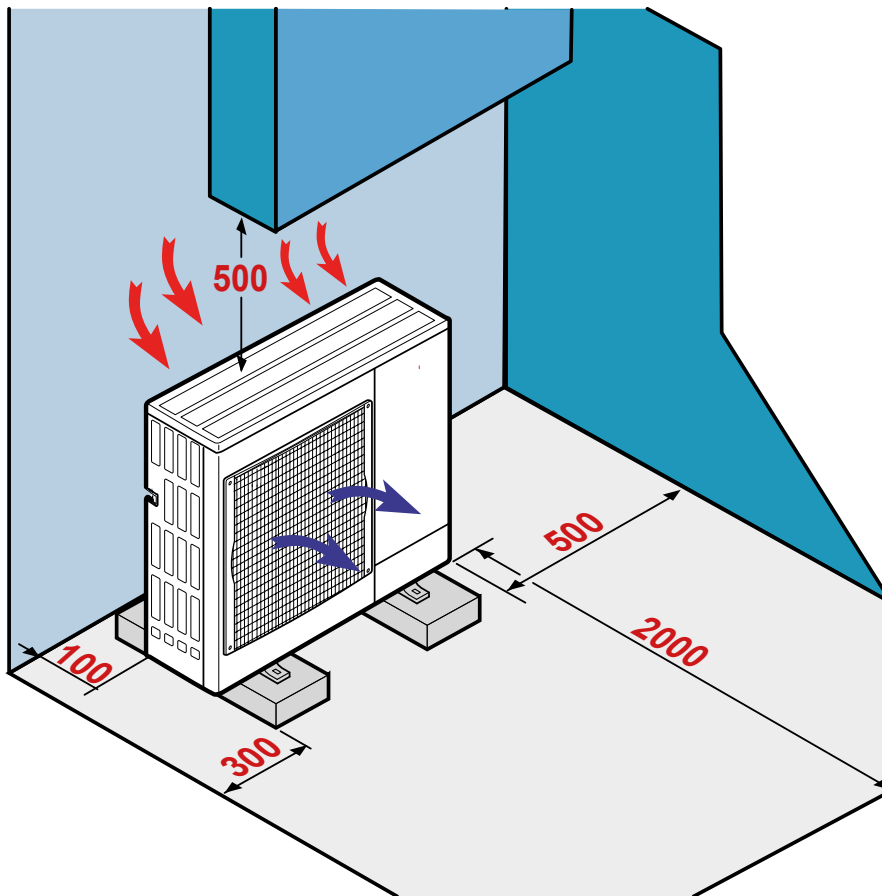

CLIM\_F0004

### INSTALLATION DE L'UNITÉ INTÉRIEURE MURALE UMS



L'unité intérieure UMS des CLIM'UP est à fixer au mur. Les distances minimales à respecter lors de l'installation sont représentées sur le dessin ci-dessous.

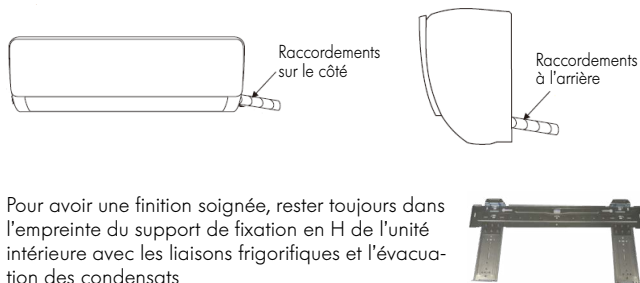

Pour avoir une finition soignée, rester toujours dans l'empreinte du support de fixation en H de l'unité intérieure avec les liaisons frigorifiques et l'évacuation des condensats

distances minimales à respecter (mm)

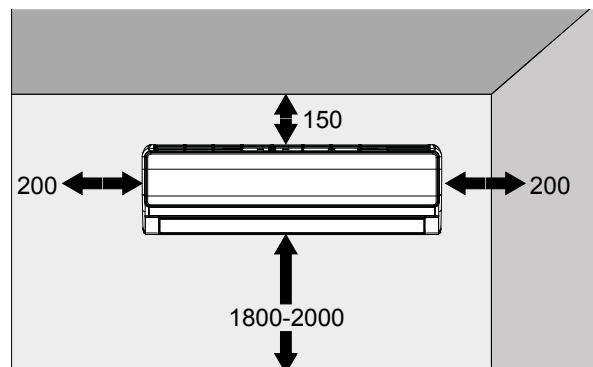

CLIM\_F0006

### DISTANCES DES FLUX D'AIR DES UNITÉS INTÉRIEURES UMS

La télécommande peut commander l'unité intérieure jusqu'à une distance de 12 m en champs libre et en ayant la télécommande infrarouge orientée vers l'unité intérieure.

La distance du flux d'air de l'unité intérieure murale est comprise entre 1 et 15 m.



CLIM\_G0008

### RACCORDEMENT D'UNE POMPE DE RELEVAGE DES CONDENSATS

Les unités intérieures UMS peuvent être équipées d'une pompe de relevage des condensats. Le raccordement doit respecter les points suivants:

1. L'installation doit respecter les normes en vigueur.
2. L'intensité et la puissance max. de chaque unité intérieure doivent être respectés.
3. En fonction du modèle ou du fabricant, un dispositif de protection de la pompe de relevage des condensats peut être demandé. (se référer aux prescriptions et recommandations du fabricant)

raccordement de la pompe de relevage des condensats sur l'unité intérieure

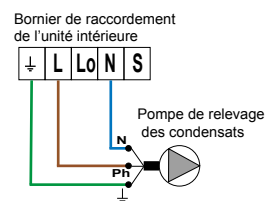

CLIM\_L0003

### INSTALLATION DES UNITÉS INTÉRIEURES CONSOLES UCEM

#### IMPLANTATION DES UNITÉS INTÉRIEURES CONSOLES UCEM



L'unité intérieure console UCEM peut être posée au sol ou fixée au mur. Les distances minimales à respecter lors de l'installation sont représentées sur le dessin ci-dessous.

Installation au sol ou au mur (mm)

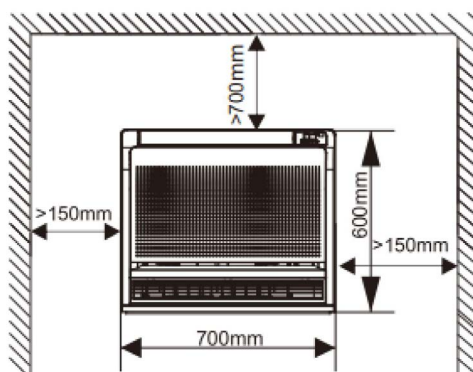

UCEM\_F0000

### DISTANCES MAXIMALES DE RACCORDEMENT ET COMPLÉMENT DE CHARGE EN FLUIDE FRIGORIGÈNE DES CLIM'UP **MONO-SPLIT**

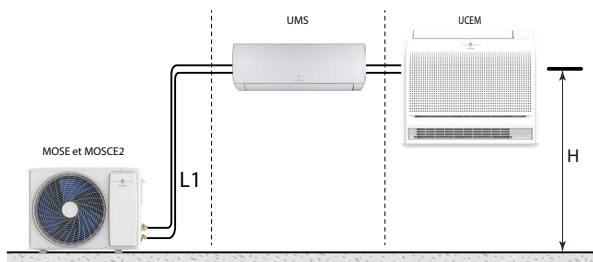

CLIM\_F0030A

#### MONO-SPLIT CLIM'UP SMART (AVEC UNITÉ INTÉRIEURE UMS ET UNITÉ EXTÉRIEURE MOSE)

UNITÉ		SMART 20	SMART 25	SMART 35	SMART 50	SMART 70
Longueur max. (entre UI/UE)	m L1	20	20	20	25	25
Dénivelé (UI au-dessus ou UE au-dessus)	m H	10	10	10	15	15
Longueur pré-chargée max. (entre UI/UE)	m	7	7	7	7	7
Charge additionnelle par mètre de tube	g/m	15	15	15	25	25

#### MONO-SPLIT CLIM'UP CONSOLE (AVEC UNITÉ INTÉRIEURE UCEM ET UNITÉ EXTÉRIEURE MOSCE2)

UNITÉ		UCEM 35	UCEM 50
Longueur max. (entre UI/UE)	m L1	25	30
Dénivelé (UI au-dessus ou UE au-dessus)	m H	10	20
Longueur pré-chargée max. (entre UI/UE)	m	8	8
Charge additionnelle par mètre de tube	g/m	20	40

### DISTANCES MAXIMALES DE RACCORDEMENT ET COMPLÉMENT DE CHARGE EN FLUIDE FRIGORIGÈNE DES CLIM'UP **MULTI-SPLIT**

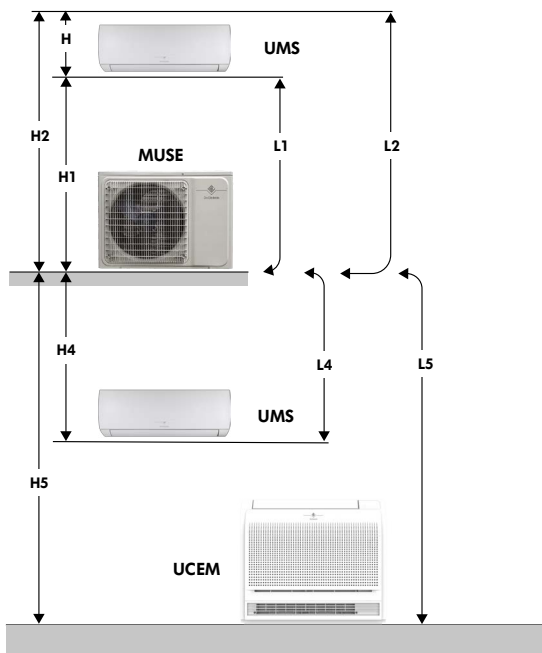

		MUSE 40-2	MUSE 50-2	MUSE 60-3	MUSE 80-3	MUSE 100-4	MUSE 120-5
Longueur max. entre l'unité intérieure et extérieure.	L1, L2, L3, L4, L5 (m)	25	25	30	30	35	35
Dénivelé max. entre l'unité intérieure et l'unité extérieure	H1, H2, H3, H4, H5 (m)	15	15	15	15	15	15
Longueur max. totale entre les unités intérieures et l'unité extérieure	L1+L2+L3+L4+L5 (m)	40	40	60	60	80	80
Dénivelé max. entre les unités intérieures	H (m)	10	10	10	10	10	10
Longueur préchargée	P (m)	15	15	22,5	22,5	30	37,5
Longueur de la liaison frigorifique	< P(m) > P(m)	Pas de complément de charge Un complément de charge est demandé: 20 g/m x (longueur de la liaison frigorifique (m) - P)					

### RACCORDEMENT FRIGORIFIQUE

La mise en œuvre des pompes à chaleur CLIM'UP comprend des opérations sur le circuit frigorifique.

Les appareils doivent être installés, mis en service, entretenus et dépannés par du personnel qualifié et habilité, conformément aux exigences des directives, des lois, des réglementations en vigueur et suivant les règles de l'art de la profession. Voir également le feuillet "Généralités".

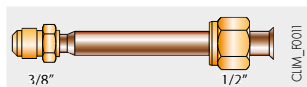

### ADAPTATEUR 1/2" - 3/8" POUR CIRCUIT FRIGORIFIQUE (Ligne GAZ)

### UNITÉS EXTÉRIEURES MUSE...

Dans la cale polystyrène de l'unité extérieure se trouve un adaptateur 12,7 mm (1/2") x 9,52 mm (3/8") qui permet de raccorder une unité intérieure en 1/2" (tuyau le plus grand - ligne frigorifique gaz) à l'unité extérieure en 3/8". Le détail de livraison se trouve dans le tableau ci-dessous.

UNITÉS EXTÉRIEURES MULTI-SPLIT	RACCORDS FRIGORIFIQUES SUR MUSE	ADAPTATEUR
MUSE 40-2	2 x 1/4" - 3/8"	-
MUSE 50-2	2 x 1/4" - 3/8"	-
MUSE 60-3	3 x 1/4" - 3/8"	1 livré
MUSE 80-3	3 x 1/4" - 3/8"	1 livré
MUSE 100-4	4 x 1/4" - 3/8"	2 livrés
MUSE 120-5	5 x 1/4" - 3/8"	3 livrés

### UNITÉS INTÉRIEURES

Les unités intérieures consoles sont livrées avec un adaptateur 1/2" - 3/8". Les unités murales ne nécessitent pas d'adaptateur.

Dans la cale polystyrène de l'unité extérieure se trouve un adaptateur 12,7 mm (1/2") x 9,52 mm (3/8") qui permet de raccorder une unité intérieure en 1/2" (tuyau le plus grand - ligne frigorifique gaz) à l'unité extérieure en 3/8".

UNITÉS INTÉRIEURES MULTI-SPLIT	RACCORDS FRIGORIFIQUES	ADAPTATEUR
<b>MURALES</b>		
UMS 20/35/35	1/4" - 3/8"	-
UMS 50	1/4" - 1/2"	- *
<b>CONSOLES</b>		
UCEM 25/35/50	1/4" - 3/8"	1 livré

\* Adaptateur disponible avec le groupe extérieur MUSE.



### RACCORDEMENT ÉLECTRIQUE

L'installation électrique des PAC doit être réalisée selon les Règles de l'Art et conformément aux normes en vigueur, aux décrets et aux textes en découlant et en particulier à la norme NF C 15 100.

#### PRÉCONISATION DES SECTIONS DE CÂBLES ET DES DISJONCTEURS À METTRE EN ŒUVRE

	MUSE	40-2	50-2	60-3	80-3	100-4	120-5
Tension/fréquence	V/Hz	220-240/50	220-240/50	220-240/50	220-240/50	220-240/50	220-240/50
Intensité nominale en mode chaud/froid	A	5,39/5,00	7,13/6,43	8,35/7,74	10,61/9,61	18,5/13,96	19,72/16,62
Intensité maximale	A	12	13	14	16,5	23,5	24,5
Section du câble de puissance	mm <sup>2</sup>	3G2,5	3G2,5	3G2,5	3G2,5	3G4,0	3G4,0
Disjoncteur		C20A	C20A	C20A	C20A	C25A	C25A
Section du câble de liaison entre l'unité intérieure et l'unité extérieure	mm <sup>2</sup>	4G1,5	4G1,5	4G1,5	4G1,5	4G1,5	4G1,5

	MOSE	20	25	35	50	70
Tension/fréquence	V/Hz	220-240/50	220-240/50	220-240/50	220-240/50	220-240/50
Intensité nominale en mode chaud/froid	A	3,5/3,1	3,5/3,1	5,4/5,1	7,8/6,5	10,0/9,5
Intensité maximale	A	8,5	8,5	9,5	12	16
Section du câble de puissance	mm <sup>2</sup>	3G1,5	3G1,5	3G1,5	3G2,5	3G2,5
Disjoncteur		C16A	C16A	C16A	C20A	C20A
Section du câble de liaison entre l'unité intérieure et l'unité extérieure	mm <sup>2</sup>	5G1,5	5G1,5	5G1,5	5G1,5	5G1,5

	MOSCE2	35	50
Tension/fréquence	V/Hz	220-240/50	220-240/50
Intensité nominale	A	5,35	6,75
Intensité maximale	A	11	12
Section du câble d'alimentation de l'unité extérieure MOSCE2	mm <sup>2</sup>	3G2,5	3G2,5
Disjoncteur		C16A	C16A
Section du câble d'alimentation de l'unité intérieure	mm <sup>2</sup>	3G1,5	3G1,5
Section du câble de communication entre l'unité int. et l'unité ext.	mm <sup>2</sup>	2 x 0,75	2 x 0,75

### INTÉGRATION ACOUSTIQUE DES POMPES À CHALEUR

#### DÉFINITIONS

Les performances acoustiques des groupes extérieurs sont définies par les 2 grandeurs suivantes :

**La puissance acoustique  $L_w$  exprimée en dB[A]** : elle caractérise la capacité d'émission sonore de la source indépendamment de son environnement. Elle permet de comparer des appareils entre eux.

**La pression acoustique  $L_p$  exprimée en dB[A]** : c'est la grandeur qui est perçue par l'oreille humaine, elle dépend de paramètres comme la distance par rapport à la source, la taille et la nature des parois du local. Les réglementations se basent sur cette valeur.

#### NUISANCE SONORE

La réglementation concernant le bruit du voisinage se trouve dans le décret du 31/08/2006 et dans la norme NF S 31-010. La nuisance sonore est définie par l'émergence qui est la différence entre le niveau de pression acoustique mesuré lorsque l'appareil est à l'arrêt comparé au niveau mesuré lorsque l'appareil est en fonctionnement au même endroit.

La différence maximale autorisée est :

- le jour (7h-22h) : 5 dB[A]
- la nuit (22h-7h) : 3 dB[A]

#### RECOMMANDATIONS POUR L'INTÉGRATION ACOUSTIQUE DU MODULE EXTÉRIEUR

- Ne pas le placer à proximité de la zone nuit,
  - Éviter la proximité d'une terrasse, ne pas installer le module face à une paroi.
- L'augmentation du niveau de bruit due à la configuration d'installation est représentée dans les schémas ci-dessous :

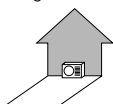

- Le module placé contre un mur : + 3 dB[A]

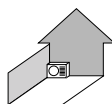

- Le module placé dans un coin : + 6 dB[A]

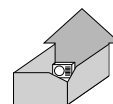

- Le module placé dans une cour intérieure : + 9 dB[A]

- les différentes dispositions ci-dessous sont à proscrire :

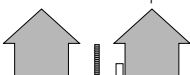

- La ventilation dirigée vers la propriété voisine



- Le module disposé à la limite de propriété



- Le module placé sous une fenêtre

- Afin de limiter les nuisances sonores et la transmission des vibrations, nous préconisons :
  - l'installation du module extérieur sur un châssis métallique ou un socle d'inertie. La masse de ce socle doit être au minimum 2 fois la masse du module et il doit être indépendant du bâtiment. Dans tous les cas il faut monter des plots anti-vibratiles pour diminuer la transmission des vibrations.
  - Pour la traversée de parois des liaisons frigorifiques, l'utilisation de fourreaux adaptés,
  - Pour les fixations, l'utilisation de matériaux souples et anti-vibratiles,
  - La mise en place, sur liaisons frigorifiques, de dispositifs d'atténuation des vibrations comme des boucles, des lyres ou des coudes.
- Il est également recommandé de mettre en place un dispositif d'atténuation acoustique sous forme :
  - d'un absorbant mural à installer sur le mur derrière le module,
  - d'un écran acoustique : la surface de l'écran doit être supérieure aux dimensions du module extérieur et doit être positionné au plus près de celui-ci tout en permettant la libre circulation d'air. L'écran doit être en matériau adapté comme des briques acoustiques, des blocs de béton revêtus de matériaux absorbants. Il est également possible d'utiliser des écrans naturels comme des talus de terre.

## ÉCHELLE DE RÉFÉRENCE DE L'ÉTIQUETTE ÉNERGÉTIQUE SYSTÈME

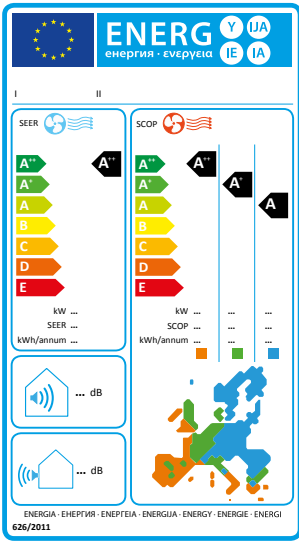

Afin de pouvoir situer le produit et ses performances énergétiques, ci-contre l'échelle valable pour l'étiquette énergétique système des produits CLIM'UP (l'échelle hors système du générateur serait de A++ à E en chauffage et en climatisation.).

## FICHE QCE (QUALITÉS ET CARACTÉRISTIQUES ENVIRONNEMENTALES)

Conformément à la loi AGECL (anti-gaspillage pour une économie circulaire) et au décret 2022-748, vous trouverez avec le lien <https://www.dedietrich-thermique.fr/nos-services/documentation/fiches-relatives-aux-qualites-et-caracteristiques-environnementales> les informations concernant les « qualités et caractéristiques environnementales de nos produits générateurs de déchets »

Accès à la fiche :

BDR THERMEA FRANCE		De Dietrich
Date de création : 18/07/2023		
Date de mise à jour : 17/06/23		
Version : 1		
<b>Fiche relative aux qualités et caractéristiques environnementales</b>		
Conformément au décret 2022-748, vous trouverez ci-dessous la Fiche QCE (Qualité et Caractéristiques Environnementales) relative à nos climatiseurs.		
<b>1. Produit</b>		
Présence de terres rares	Contient au moins 1 milligramme de terres rares	
Métaux précieux	Contient au moins 1 gramme de métaux précieux	
Utilisation de matière recyclée		
Présence de substances dangereuses	Pb (Cd) (CA) (439-92-1)	
Recyclabilité	Majoritairement recyclable	
Bonus et malus des éco-contributions	Info malus bonifié disponible	
<b>2. Notice</b>		
Utilisation de matière recyclée		
Recyclabilité	Majoritairement recyclable	
<b>3. Piles et accumulateurs</b>		
Utilisation de matière recyclée	Non applicable pour cette catégorie de produit	
Recyclabilité	Non applicable pour cette catégorie de produit	
Présence de substances dangereuses	Non applicable pour cette catégorie de produit	
Bonus et malus des éco-contributions	Non applicable pour cette catégorie de produit	



BDR THERMEA France  
S.A.S. au capital social de 229 288 696 €  
57, rue de la Gare - 67580 Mertzwiller  
Tél. 03 88 80 27 00 - Fax 03 88 80 27 99  
[www.dedietrich-thermique.fr](http://www.dedietrich-thermique.fr)

